

# HealthyWhite

700 series

Rechargeable  
sonic toothbrush



**PHILIPS**  
**sonicare**  
the **sonic** toothbrush

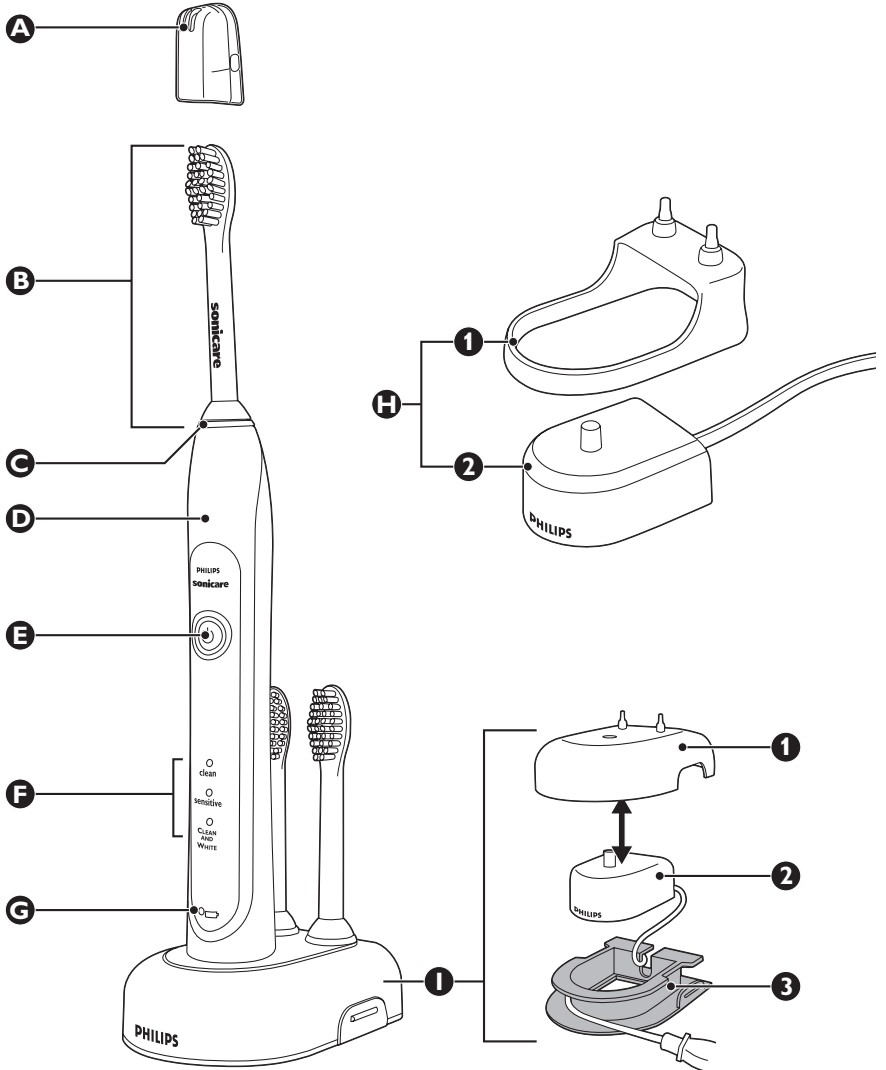

**HX6711, HX6730, HX6731, HX6732, HX6780, HX6781, HX6782**

<b>ENGLISH</b>	<b>4</b>
<b>DANSK</b>	<b>13</b>
<b>ESPAÑOL</b>	<b>23</b>
<b>SUOMI</b>	<b>33</b>
<b>ITALIANO</b>	<b>42</b>
<b>NORSK</b>	<b>51</b>
<b>PORTUGUÊS</b>	<b>60</b>
<b>РУССКИЙ</b>	<b>70</b>
<b>SVENSKA</b>	<b>80</b>

## Important

Read this user manual carefully before you use the appliance and save it for future reference.

### Danger

- Keep the charger away from water. Do not place or store it over or near water contained in a bathtub, washbasin, sink etc. Do not immerse the charger in water or any other liquid. After cleaning, make sure the charger is completely dry before you connect it to the mains.

### Warning

- Check if the voltage indicated on the appliance corresponds to the local mains voltage before you connect the appliance.
- Never use the charger if it is damaged in any way. Always have the charger replaced with one of the original type in order to avoid a hazard.
- Never use the handle if it is damaged in any way. The handle contains no serviceable parts. If the handle is damaged, contact the Customer Care Centre in your country (see chapter 'Guarantee and service').
- Do not use the charger outdoors or near heated surfaces.
- This appliance is not intended for use by persons (including children) with reduced physical, sensory or mental capabilities, or lack of experience and knowledge, unless they have been given supervision or instruction concerning use of the appliance by a person responsible for their safety.
- Children should be supervised to ensure that they do not play with the appliance.

### Caution

- Do not use the toothbrush in the bath or shower.
- If you have had oral or gum surgery in the previous 2 months, consult your dentist before you use the toothbrush.
- Consult your dentist if excessive bleeding occurs after using this toothbrush or if bleeding continues to occur after 1 week of use.
- The Sonicare toothbrush complies with the safety standards for electromagnetic devices. If you have a pacemaker or other implanted device, consult your doctor or the manufacturer of the implanted device if you have any questions about using the Sonicare.
- This appliance has only been designed for cleaning teeth, gums and tongue. Do not use it for any other purpose. Stop using the appliance and contact your doctor if you experience any discomfort or pain.
- If you have medical concerns, consult your doctor before you use the Sonicare.
- The Sonicare toothbrush is a personal care device and is not intended for use on multiple patients in a dental practice or institution.
- Stop using a brush head with crushed or bent bristles. Replace the brush head every 3 months or sooner if signs of wear appear.
- Do not use other brush heads than the ones recommended by the manufacturer.
- If your toothpaste contains peroxide, baking soda or other bicarbonate (common in whitening toothpastes), thoroughly clean the brush head and the handle with soap and water after each use. Otherwise the plastic may crack.

- Do not clean brush heads, the handle, the charger and the charger cover in the dishwasher.

### Electromagnetic fields (EMF)

This Philips appliance complies with all standards regarding electromagnetic fields (EMF). If handled properly and according to the instructions in this user manual, the appliance is safe to use based on scientific evidence available today.

### The Sonicare (Fig. 1)

- A** Hygienic travel cap
- B** Brush head
- C** Interchangeable colour code ring
- D** Handle with soft grip
- E** On/off button
- F** Brushing modes
- G** Charge light indicator
  - Deluxe charge indicator (specific types only)
  - Standard charge indicator (specific types only)
- H** Standard charger (specific types only)
  - H1 Charger cover with brush head holder
  - H2 Travel charger
- I** Deluxe charger (specific types only)
  - I1 Charger cover with brush head holder
  - I2 Travel charger
  - I3 Charger base with cord wrap facility

### Getting started

#### Changing the colour code ring

Sonicare brush heads come with interchangeable colour code rings to identify your brush head.

To change the colour code ring:

- 1** Pull the colour code ring from the bottom of the brush head.
- 2** To attach a new ring, slip one edge of the new ring over the bottom of the brush head. Then press down on the other side to snap the ring into place.

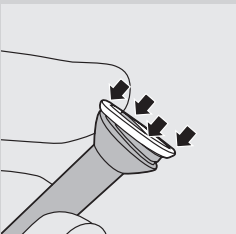
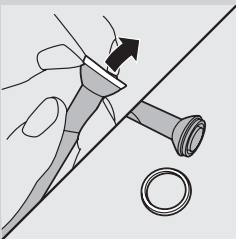

## Attaching the brush head

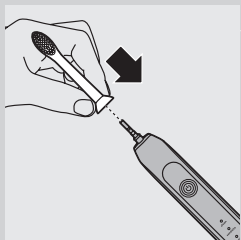

- 1** Align the brush head so the bristles face the front of the handle.
- 2** Firmly press the brush head down onto the metal shaft until it stops.

*Note: There is a small gap between the colour code ring and the handle.*

## Charging the Sonicare

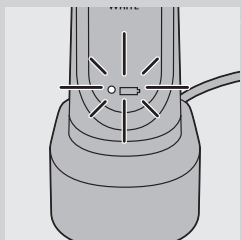

- 1** Put the plug of the charger in the wall socket.
- 2** Place the handle on the charger.
  - ▶ The battery charge indicator next to the battery symbol flashes to indicate that the toothbrush is charging.

### Battery charge indicator

The battery charge indicator shows the approximate remaining battery charge.

Deluxe charge indicator (specific types only):

- Solid green: 50-100%
- Flashing green: 10-49%
- Flashing yellow: less than 10%

Standard charge indicator (specific types only):

- Solid green: 50-100%
- Flashing green: less than 50%

*Note: When the battery is low, you hear 3 beeps after the completion of the brushing cycle and the battery charge indicator flashes for 30 seconds.*

*Note: To keep the battery fully charged, you may keep your Sonicare on the charger when not in use. It takes 24 hours to charge the battery fully.*

## Using the Sonicare

### Brushing instructions

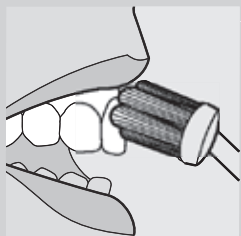

- 1** Wet the bristles and apply a small amount of toothpaste.
- 2** Place the toothbrush bristles against the teeth at a slight angle towards the gumline.
- 3** Press the on/off button to switch on the Sonicare.
- 4** Apply light pressure to maximise Sonicare's effectiveness and let the Sonicare toothbrush do the brushing for you.
- 5** Gently move the brush head slowly across the teeth in a small back and forth motion so the longer bristles reach between your teeth. Continue this motion throughout the brushing cycle.

*Note: To make sure you brush evenly throughout the mouth, divide your mouth into 4 sections using the Quadpacer feature (see chapter 'Features').*



- 6** Begin brushing in section 1 (outside upper teeth) and brush for 30 seconds before you move to section 2 (inside upper teeth). Continue brushing in section 3 (outside lower teeth) and brush for 30 seconds before you move to section 4 (inside lower teeth).

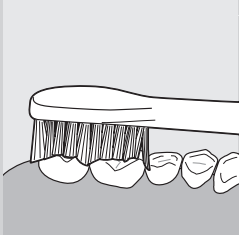

- 7** After you have completed the brushing cycle, you can spend additional time brushing the chewing surfaces of your teeth and areas where staining occurs. You can also brush your tongue, with the toothbrush switched on or off, as you prefer.

The Sonicare is safe to use on:

- Braces (brush heads wear out sooner when used on braces)
- Dental restorations (fillings, crowns, veneers)

*Note:* You can switch off the toothbrush at any time by pressing and holding the on/off button for 2 seconds.

### Clean and White mode brushing instructions

The Clean and White mode consists of 2 minutes of Clean mode to clean the whole mouth and an additional 30 seconds of White mode to focus on the visible front teeth.

- 1** Brush the first 2 minutes as instructed in steps 1-6 above.
- 2** After the 2 minutes of Clean mode, the White mode begins with a change in brushing sound and motion. That is your signal to start brushing the visible upper front teeth for 15 seconds
- 3** At the next beep and pause, move to the visible lower front teeth for the final 15 seconds of brushing.

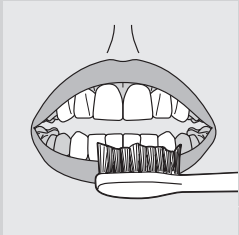

### Brushing modes

The Sonicare automatically starts in the default Clean mode. To select a different brushing mode:

- 1** Press the on/off button to toggle between modes.
  - ▶ The green LED indicates the selected mode.

*Note:* You can only switch between modes when the toothbrush is switched on.

#### Clean mode

Standard mode for superior teeth cleaning.

#### Sensitive mode (specific types only)

Gentle yet thorough cleaning for sensitive gums and teeth.

#### Clean and White mode

2 minutes of Clean mode with an additional 30 seconds of White mode to focus on the visible front teeth.

*Note:* When the Sonicare is used in clinical studies, the default 2-minute Clean mode must be selected. However, in whitening/stain reduction studies, the Clean and White mode must be selected. The handle should be fully charged and the Easy-start feature deactivated.

## Features

### Easy-start

- This Sonicare comes with the Easy-start feature activated.
- The Easy-start feature gently increases power over the first 14 brushings to help you get used to brushing with the Sonicare.

*Note: Each of the first 14 brushings must last at least 1 minute to move through the Easy-start ramp-up cycle properly.*

*Note: When the Clean and White mode is selected, the Easy-start feature is inactive.*

### Deactivating or activating the Easy-start feature

**1** Attach the brush head to the handle.

**2** Place the handle in the plugged-in charger.

- To deactivate Easy-start:  
Press and hold the on/off button for 2 seconds. You hear 1 beep to indicate that the Easy-start feature has been deactivated.
- To activate Easy-start:  
Press and hold the on/off button for 2 seconds. You hear 2 beeps to indicate that the Easy-start feature has been activated.

*Note: Use of the Easy-start feature beyond the initial ramp-up period is not recommended and reduces the effectiveness of the Sonicare toothbrush in removing plaque.*

### Smartimer

The Smartimer indicates that your brushing cycle is complete by automatically switching off the toothbrush at the end of the brushing cycle. Dental professionals recommend brushing no less than 2 minutes twice a day.

If you want to pause or stop brushing during the 2-minute brushing cycle, press and hold the on/off button for 2 seconds. Press the on/off button again and the Smartimer picks up where you left off.

The Smartimer automatically resets to the beginning of a 2-minute cycle if:

- you stop brushing for 30 seconds or longer;
- you put the handle in the charger.

### Quadpacer (select models)

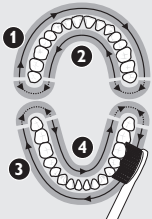

- The Quadpacer is an interval timer that has a short beep and pause to remind you to brush the 4 sections of your mouth evenly and thoroughly.
- When you use the two-minute Clean or Sensitive mode, you hear a short beep and a pause in brushing action at 30, 60 and 90 seconds.



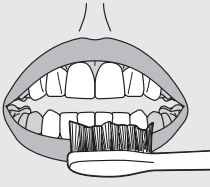

- When you use the Clean and White mode, you hear and feel a change in the brush head sound and motion after 2 minutes of Clean mode. Then move the brush head to the visible upper front teeth and brush them for 15 seconds. At the final beep and pause, move to the visible lower front teeth and brush them for 15 seconds.

### Cord wrap facility (specific types only)

If your Sonicare type includes the deluxe charger cover and base, the travel charger is pre-installed inside the cover. If you want to shorten the mains cord, you can store excess cord in the cord wrap facility in the charger base.

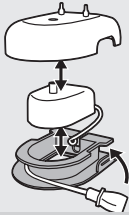

- 1** To separate the charger cover from the charger base, press the two grey snap bars on the charger base and pull the white charger cover upwards.

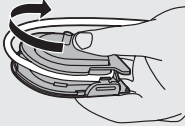

- 2** Wrap excess mains cord around the grey charger base as shown in the picture. Make sure you wrap the cord on the inside of the two snap levers.

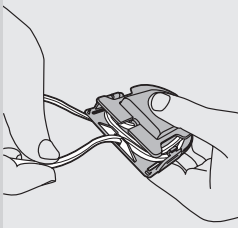

- 3** When you have stored the excess cord, guide the mains cord through the small groove in the rear of the grey charger base.

- 4** To reattach the charger cover, press it down over the charger base until it snaps into place.

*Tip: For extra convenience during travel, you can remove the travel charger and use it without the charger cover and charger base.*

### Cleaning

Do not clean brush heads, the handle, the charger or the charger covers in the dishwasher.

### Toothbrush handle

---

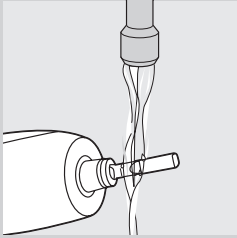

- 1 Remove the brush head and rinse the metal shaft area with warm water.

Do not push on the rubber seal on the metal shaft with sharp objects, as this may cause damage.

- 2 Wipe the entire surface of the handle with a damp cloth.

### Brush head

---

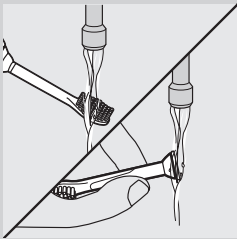

- 1 Rinse the brush head and bristles after each use.
- 2 Remove the brush head from the handle and rinse the brush head connection at least once a week with warm water.

### Charger

---

- 1 Unplug the charger before you clean it.
- 2 Wipe the surface of the charger with a damp cloth.

### Storage

- If you are not going to use the appliance for a long time, unplug it, clean it and store it in a cool and dry place away from direct sunlight. You can use the cord wrap facility (specific types only) to store the mains cord in an organised way.
- You can store brush heads on the pegs at the back of the charger.

### Replacement

#### Brush head

---

- Replace Sonicare brush heads every 3 months to achieve optimal results.
- Use only Sonicare ProResults replacement brush heads.

## Disposal



- Do not throw away the appliance with the normal household waste at the end of its life, but hand it in at an official collection point for recycling. By doing this, you help to preserve the environment.
- The built-in rechargeable battery contains substances that may pollute the environment. Always remove the battery before you discard and hand in the appliance at an official collection point. Dispose of the battery at an official collection point for batteries. If you have trouble removing the battery, you can also take the appliance to a Philips service centre. The staff of this centre will remove the battery for you and will dispose of it in an environmentally safe way.

## Removing the rechargeable battery

Please note that this process is not reversible.

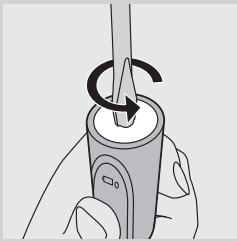

- 1** To deplete the rechargeable battery of any charge, remove the handle from the charger, switch on the Sonicare and let it run until it stops. Repeat this step until you can no longer switch on the Sonicare.

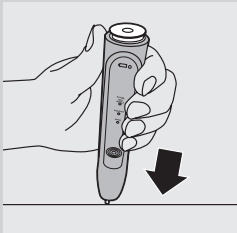

- 2** Insert a flathead (standard) screwdriver into the slot located at the bottom of the handle and turn it anticlockwise to release the bottom cap.
- 3** Hold the handle upside down and push down on the shaft to release the internal components of the handle.

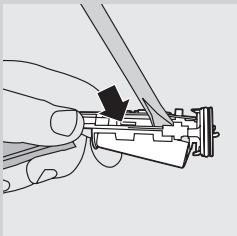

- 4** Insert the screwdriver under the circuit board, next to the battery connections, and twist to break the connections. Remove the circuit board and pry the battery from the plastic carrier.

## Guarantee and service

If you need information or if you have a problem, please visit the Philips website at [www.philips.com](http://www.philips.com) or contact the Philips Customer Care Centre in your country (you find its phone number in the worldwide guarantee leaflet). If there is no Customer Care Centre in your country, go to your local Philips dealer or contact the Service Department of Philips Domestic Appliances and Personal Care BV.

### Guarantee restrictions

The terms of the international guarantee do not cover the following:

- Brush heads
- Damage caused by misuse, abuse, neglect, alterations or unauthorised repair.
- Normal wear and tear, including chips, scratches, abrasions, discolouration or fading.

### Frequently asked questions

This chapter lists the questions most frequently asked about the appliance. If you cannot find the answer to your question, contact the Customer Care Center in your country.

#### Question

#### Answer

Why doesn't the Sonicare work?

You may need to recharge the Sonicare. Charge the Sonicare for at least 24 hours.

The socket may not be live. The electricity supply to sockets in mirror cabinets over washbasins or shaver sockets in bathrooms may be cut off when the light is switched off

You may need to reattach or replace the brush head.

Why do I feel a tickling sensation when I use the Sonicare?

You may experience a slight tickling/tingling sensation when you use the Sonicare for the first time. As you become accustomed to brushing with the Sonicare, this sensation diminishes.

The brush head chatters against my teeth. What can I do about this?

To avoid this, keep the brush head properly oriented, with the bristles placed on the gumline at a slight angle.

Why does the Sonicare seem less powerful?

You may need to charge the Sonicare.

The Easy-start feature may be on. Deactivate the Easy-start feature (See chapter 'Features').

You may need to replace the brush head.

Why does the Sonicare seem to change power during brushing?

You may be in the Clean and White brushing mode. If this is the case, the toothbrush starts in the Clean mode for 2 minutes and then changes to the White mode for 30 seconds. The Clean and White mode has a different sound and brush movement.

Do I need a special charger if I travel with the Sonicare?

No, you do not need a special charger. The Sonicare charger can be used with common worldwide voltages between 100-240V AC, at either 50 or 60Hz. A simple plug adapter is all that is required.

## Vigtigt

Læs denne brugervejledning omhyggeligt igennem, inden apparatet tages i brug, og gem den til eventuel senere brug.

### Fare

- Hold opladeren væk fra vand, og undlad at placere eller opbevare den over eller tæt på vand i badekar, håndvask og lign. Opladeren må aldrig kommes ned i vand eller anden væske. Efter rengøringen skal du sørge for, at opladeren er helt tør, inden du tilslutter strømmen.

### Advarsel

- Kontrollér, om den angivne netspænding på apparatet svarer til den lokale netspænding, før du slutter strøm til apparatet.
- Opladeren må ikke bruges, hvis den på nogen måde er beskadiget. Udskift altid opladeren med en original type for at undgå enhver risiko.
- Brug aldrig håndtaget, hvis det er beskadiget på nogen måde. Håndtaget indeholder ingen udskiftelige dele. Hvis håndtaget beskadiges, skal du kontakte dit lokale Philips Kundecenter (se afsnittet "Reklamationsret og service").
- Opladeren må ikke bruges udendørs eller tæt på varme flader.
- Dette apparat er ikke beregnet til at blive brugt af personer (herunder børn) med nedsatte fysiske og mentale evner, nedsat følesans eller manglende erfaring og viden, medmindre de er blevet vejledt eller instrueret i apparatets anvendelse af en person, der er ansvarlig for deres sikkerhed.
- Apparatet bør holdes uden for børns rækkevidde for at sikre, at de ikke kan komme til at lege med det.

### Forsigtig

- Brug ikke tandbørsten i kar- eller brusebad.
- Hvis du er blevet opereret i mund eller tandkød inden for de seneste 2 måneder, skal du spørge din tandlæge til råds, før du bruger tandbørsten.
- Kontakt din tandlæge, hvis tandkødet bløder voldsomt efter brug af tandbørsten, eller hvis der stadig forekommer blødninger efter 1 uges brug.
- Sonicare-tandbørsten overholder de gældende sikkerhedsregler for elektromagnetisk udstyr. Hvis du har pacemaker eller andre implantater, skal du rådføre dig med din læge eller producenten af implantatet, hvis du er i tvivl om, hvorvidt du må bruge Sonicare.
- Dette apparat er kun beregnet til rensning af tænder, tandkød og tunge. Det må ikke anvendes til andre formål. Hold op med at bruge apparatet og søg læge, hvis du oplever ubehag eller smerte.
- Hvis du har helbredsproblemer, skal du spørge din læge til råds, før du begynder at bruge Sonicare.
- Sonicare-tandbørsten er beregnet til personligt hjemmebrug og ikke til brug af et større antal patienter på tandlægeklinikker eller institutioner.
- Hold op med at bruge et børstehoved med slidte eller bøjede børstehår. Udskift børstehovedet hver 3. måned eller før, hvis det er slidt.
- Brug ikke andre børstehoveder end dem, producenten anbefaler.
- Hvis din tandpasta indeholder peroxid, natron eller anden bikarbonat (almindeligt i blegende tandpastaer), skal børstehovedet og håndtaget

rengøres grundigt med vand og sæbe, hver gang tandbørsten har været i brug. Ellers kan plastikken slå revner:

- Børstehovederne, håndtaget, oplader og opladedækslet må ikke kommes i opvaskemaskine.

### **Elektromagnetiske felter (EMF)**

Dette Philips-apparat overholder alle standarder for elektromagnetiske felter (EMF). Ved korrekt anvendelse i overensstemmelse med instruktionerne i denne brugsvejledning, er apparatet sikkert at anvende, ifølge den videnskabelige viden, der er tilgængelig i dag.

### **Sonicare (fig. 1)**

- A** Hygiejnisk beskyttelseshætte
- B** Børstehoved
- C** Udskiftelig farvekodet ring
- D** Håndtag med soft grip
- E** On/Off-knap
- F** Børsteindstillinger
- G** Opladeindikator
  - Deluxe-opladeindikator (kun bestemte typer)
  - Standard opladeindikator (kun bestemte typer)
- H** Standardoplader (kun bestemte typer)
  - H1 Opladedæksel med holder til børstehoved
  - H2 Rejseoplader
- I** Deluxe-oplader (kun bestemte typer)
  - I1 Opladedæksel med holder til børstehoved
  - I2 Rejseoplader
  - I3 Opladeenhed med ledningsoprul

### **Kom godt i gang**

#### **Udskiftning af farvekode-ring**

Sonicare-børstehoveder leveres med udskiftelige farvekode-ringe, der identificerer børstehovederne.  
Udskiftning af den farvekodede ring:

- 1** Træk den farvekodede ring af børstehovedets bund.

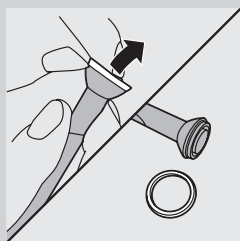

- 2** En ny ring sættes på ved at sætte den ene side mod børstehovedets bund. Tryk derefter den anden side ned for at skubbe ringen på plads.

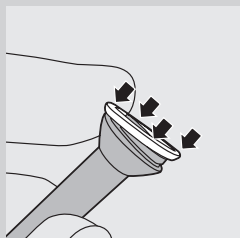

## Montering af børstehovedet

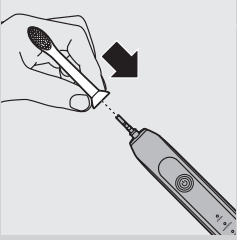

- 1** Placér børstehovedet således, at børstehårene vender mod håndtagets front.
- 2** Tryk børstehovedet fast ned på metalskaftet, indtil det ikke kan komme længere.

*Bemærk: Der er et lille mellemrum mellem den farvekodede ring og håndtaget.*

## Opladning af Sonicare

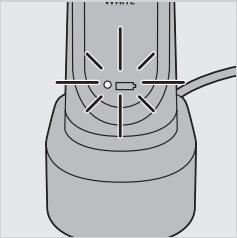

- 1** Sæt stikket til opladeren i stikkontakten.
- 2** Sæt håndtaget i opladeren.
  - ▶ Batteriopladningsindikatoren ud for batterisymbolet blinker for at angive, at tandbørsten oplades.

### Batteriopladningsindikator

Batteriopladningsindikatoren viser den omtrentlige resterende batterikapacitet.

Deluxe-opladeindikator (kun bestemte typer):

- Konstant grøn: 50-100 %
- Blinkende grøn: 10-49 %
- Blinkende gul: mindre end 10 %

Standardopladeindikator (kun bestemte typer):

- Konstant grøn: 50-100 %
- Blinkende grøn: mindre end 50 %

*Bemærk: Når batteriet er ved at være fladt, høres 3 bip efter børstning, og batteriopladningsindikatoren blinker i 30 sekunder.*

*Bemærk: For at holde batteriet fuldt opladet kan du opbevare Sonicare i opladeren, når den ikke er i brug. Det tager 24 timer at oplade batteriet helt.*

## Brug af Sonicare

### Børstevejledning

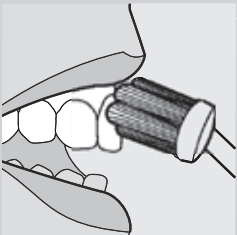

- 1** Fugt børstehårene og kom lidt tandpasta på.
- 2** Placér børstehårene mod tænderne i en lille vinkel mod tandkødslinjen.
- 3** Tryk på on/off-knappen for at tænde for Sonicare.
- 4** Brug et let tryk for at maksimere Sonicare's effektivitet og lade Sonicare-tandbørsten klare børstningen for dig.
- 5** Bevæg børstehovedet langsomt og nænsomt hen over tænderne, så de længere børstehår trænger ind mellem tænderne. Fortsæt med denne bevægelse under hele børstningen.

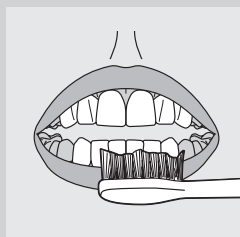
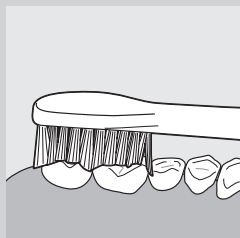
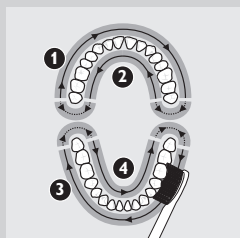

*Bemærk: For at sikre en ensartet børstning i hele munden kan du inddele munden i 4 sektioner og bruge Quadpacer®-funktionen (se afsnittet "Funktioner").*

- 6** Start med at børste sektion 1 (ydresiden af overmunden), og børst i 30 sekunder, før du fortsætter til sektion 2 (indersiden af overmunden). Fortsæt børstningen i sektion 3 (ydresiden af undermunden), og børst i 30 sekunder, før du går til sektion 4 (indersiden af undermunden).

- 7** Når du har børstet alle 4 sektioner, kan du bruge lidt mere tid på at børste tyggefladerne og områder, hvor der opstår misfarvning. Du kan også børste tungen med enten tændt eller slukket tandbørste, alt efter hvad du foretrækker.

Det er sikkert at bruge Sonicare på:

- Bøjler (børstehovedet slides hurtigere, når det bruges på tandbøjler)
- Tandrekonstruktioner (plomber, kroner, lakeringer)

*Bemærk: Du kan når som helst slukke for tandbørsten ved at trykke på og holde on/off-knappen nede i 2 sekunder.*

### **Børstevejledning til Clean and White-indstilling**

Clean and White-indstillingen består af 2 minutters Clean-indstilling for at rengøre hele munden og yderligere 30 sekunders White-indstilling til de synlige fortænder.

- 1** Børst de 2 første minutter som angivet ovenfor i trin 1-6.
- 2** Efter 2 minutter med Clean-indstilling, starter White-indstillingen med et skift i børstelyd og -bevægelse. Det er signalet, til at du skal begynde at børste de synlige fortænder i overmunden i 15 sekunder.
- 3** Ved næste bip og pause skal du skifte til de synlige fortænder i undermunden og børste de sidste 15 sekunder.

### **Børsteindstillinger**

Sonicare starter automatisk i standardindstillingen Clean. Vælg en anden børsteindstilling:

- 1** Tryk på on/off-knappen for at skifte mellem forskellige indstillinger.
  - ▶ Den grønne LED-lysdioder angiver den valgte indstilling.

*Bemærk: Du kan kun skifte indstilling, når tandbørsten er slukket.*



**Clean-indstilling**

Standardindstilling for ekstra effektiv tandbørstning.

**Sensitiv indstilling (kun bestemte typer)**

Nænsom, men alligevel grundig børstning af følsomt tandkød og tænder.

**Clean and White-indstilling**

2 minutters Clean-indstilling efterfulgt af 30 sekunders White-indstilling til de synlige fortænder.

*Bemærk: Når Sonicare anvendes til kliniske undersøgelser, skal den 2-minutters standardindstilling være valgt. Men til undersøgelse af blegning/reduktion af misfarvning skal Clean and White-indstilling anvendes. Håndtaget skal være fuldt opladet og Easy-start funktionen deaktiveret.*

**Funktioner****Easy-start**

- Denne Sonicare leveres med Easy-start funktionen aktiveret.
- Easy-start funktionen øger langsomt styrken i løbet af de første 14 børstninger for at hjælpe med tilvænningen til Sonicare.

*Bemærk: Hver af de første 14 børstninger skal være af mindst 1 minuts varighed, for at Easy-start-børstestyrken tiltager.*

*Bemærk: Mens Clean and White-indstillingen er valgt, er Easy-start inaktiv.*

**Deaktivering eller aktivering af Easy-start**

**1** Sæt børstehovedet på håndtaget.

**2** Anbring håndtaget i den tilsluttede oplader.

- Deaktivering af Easy-start:

Tryk på on/off-knappen, og hold den inde i 2 sekunder. Når du hører 1 bip, betyder det, at Easy-start-funktionen er deaktiveret.

- Aktivering af Easy-start:

Tryk på on/off-knappen, og hold den inde i 2 sekunder. Når du hører 2 bip, betyder det, at Easy-start-funktionen er aktiveret.

*Bemærk: Brug af Easy-start-funktionen efter opstartsperioden kan ikke anbefales, da det medfører en mindre effektiv plakfjernelse.*

**Smartimer**

Smartimer-funktionen indikerer, at børstningen er fuldført ved automatisk at slukke tandbørsten efter endt børstecyklus.

Tandlæger og tandplejere anbefaler mindst 2 minutters børstetid 2 gange dagligt.

Hvis du vil holde pause eller afbryde børstningen, inden de 2 minutter er gået, skal du trykke på og holde on/off-knappen inde i 2 sekunder. Når du trykker på on/off-knappen igen, starter Smartimer-funktionen dér, hvor du slap.

Smartimer-funktionen nulstiller automatisk 2-minuttersintervallet, hvis:

- Du holder op med at børste i mere end 30 sekunder.
- Du stiller håndtaget i opladeren

### Quadpacer (udvalgte modeller)

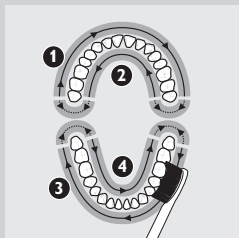

- Quadpacer er en intervalltimer, der med et kort bip og en pause minder dig om at børste de 4 sektioner i munden lige meget og grundigt.
- Når du benytter 2 minutters Clean- eller Sensitiv-indstilling, høres et kort bip efterfulgt af en kort pause i børstefunktionen efter 30, 60 og 90 sekunder.

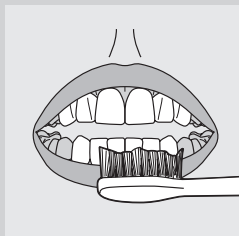

- Når du benytter Clean and White-indstillingen, høres og føles en ændring i lyd og bevægelse på børstehovedet efter 2 minutter i Clean-indstillingen. Flyt børstehovedet til de synlige fortænder i overmunden, og børst dem i 15 sekunder. Ved det sidste bip og pause, skal du skifte til de synlige fortænder i undermunden og børste dem i 15 sekunder.

### Ledningsoprul (kun bestemte typer)

Har din Sonicare-model deluxe-opladedæksel og -bund, er rejseopladeren forudinstalleret inde i dækslet. Ønsker du en kortere netledning, kan overskydende ledning opbevares i ledningsoprul-funktionen i opladerens bund.

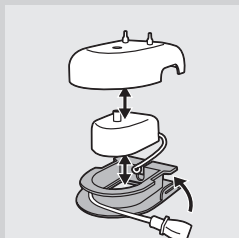

- 1** Opladerens dæksel og bund adskilles ved at trykke på de to grå låsestænger på opladerens bund og trække det hvide opladedæksel opad.

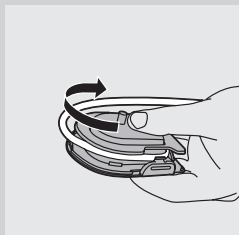

- 2** Rul den overskydende ledning rundt om den grå opladerbund som vist på billedet. Sørg for, at ledningen oprulles på indersiden af de to låseklemmer.

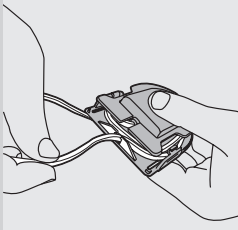

- 3** Når den overskydende ledning er fasthæftet, føres netledningen ud gennem den lille rille på bagsiden af den grå opladebund.
- 4** Sæt opladedækslet på igen ved at trykke det ned over opladeenheden, til det klikker på plads.

*Tip: For at gøre det ekstra praktisk, når du er ude og rejse, kan du tage rejseopladeren af og bruge den uden oplader og basisenhed.*

## Rengøring

Børstehovederne, håndtaget, opladeren eller opladedækslet må ikke kommes i opvaskemaskine.

### Tandbørstens håndtag

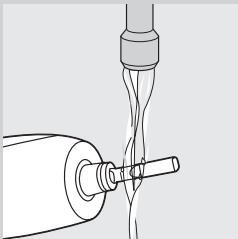

- 1** Tag børstehovedet af, og skyl metalskaftet i varmt vand.

Tryk aldrig skarpe genstande mod gummiforseglingen om metalskaftet, da dette kan beskadige den.

- 2** Brug en fugtig klud til at tørre hele håndtagets overflade.

### Børstehoved

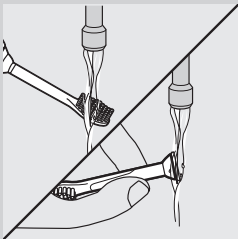

- 1** Skyl børstehoved og børstehår, hver gang tandbørsten har været brugt.
- 2** Tag børstehovedet af håndtaget, og skyl børstehovedets forbindelsesstykke mindst én gang om ugen i varmt vand.

### Oplader

- 1** Tag stikket ud af stikkontakten, inden opladeren rengøres.
- 2** Brug en fugtig klud til at tørre opladerens overflade.

## Opbevaring

- Hvis du ikke skal bruge apparatet i en længere periode, skal du tage stikket ud af stikkontakten, rengøre apparatet og opbevare det et køligt og tørt sted, hvor det ikke udsættes for direkte sollys. Brug eventuelt funktionen til ledningsoprul (kun bestemte typer) til praktisk opbevaring af netledningen.
- Børstehovederne kan opbevares på benene på bagsiden af opladeren.

## Udskiftning

### Børstehoved

- Udskift Sonicare-børstehovederne hver 3. måned for at opnå det bedste resultat.
- Brug kun Sonicare ProResults-børstehoveder.

### Bortskaffelse



- Apparatet må ikke smides ud sammen med det almindelige husholdningsaffald, når det til sin tid kasseres. Aflever det i stedet på en kommunal genbrugsstation. På den måde er du med til at beskytte miljøet.
- Det indbyggede genopladelige batteri indeholder stoffer, der kan forurene miljøet. Fjern altid batteriet, før du kasserer apparatet, og afleverer det på en genbrugsstation. Aflever batteriet på et officielt indsamlingssted for brugte batterier. Kan du ikke få batteriet ud, kan du aflevere apparatet til Philips, som vil sørge for at tage batteriet ud og bortskaffe det på en miljømæssig forsvarlig måde.

### Udtagning af det genopladelige batteri

Batteriet kan ikke sættes i igen, når det først er taget ud.

- 1** Det genopladelige batteri tømmes for strøm ved at tage håndtaget af opladeren, tænde Sonicare og lade den køre, til den stopper. Gentag dette, indtil du ikke længere kan tænde Sonicare.
- 2** Stik en almindelig skruetrækker med fladt hoved ind i rillen i bunden af håndtaget. Drej skruetrækkeren venstre om for at løsne bundkapslen.

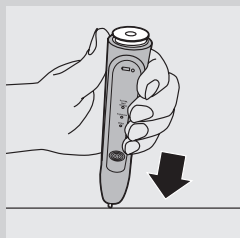
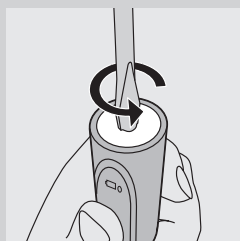

- 3** Vend håndtaget på hovedet og skub skaftet nedad for at frigøre komponenterne i håndtaget.

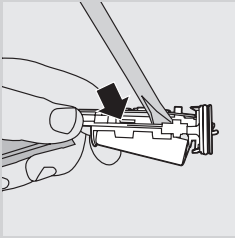

- 4** Stik skruetrækkeren ind under printpladen ved siden af batteriforbindelserne, og drej den rundt for at bryde forbindelserne. Tag printpladen ud, og tag batteriet ud af plasholderen.

## Reklamationsret og service

For alle yderligere oplysninger eller ved eventuelle problemer med apparatet henvises til Philips' hjemmeside på adressen [www.philips.com](http://www.philips.com) eller det lokale Philips Kundecenter (telefonnumre findes i vedlagte "World-Wide Guarantee"-folder). Hvis der ikke findes et kundecenter i dit land, bedes du venligst kontakte din lokale Philips-forhandler eller Serviceafdelingen i Philips Domestic Appliances and Personal Care BV.

## Gældende forbehold i reklamationsretten

Betingelserne i den internationale garanti dækker ikke følgende:

- Børstehoveder
- Skader, der opstår som følge af misbrug, manglende vedligeholdelse eller ændringer.
- Normal slitage, inkl. ridser, skrammer, afslidning, misfarvning og falmning.

## Ofte stillede spørgsmål

Dette kapitel indeholder de mest almindeligt forekommende spørgsmål om apparatet. Hvis du ikke kan finde svar på dit spørgsmål, bedes du kontakte dit lokale Philips Kundecenter.

Spørgsmål	Svar
Hvorfor virker Sonicare ikke?	Du skal muligvis genoplade Sonicare. Oplad Sonicare i mindst 24 timer.  Der er måske ikke strøm i stikkontakten. Strømforsyningen til stikkontakter i spejlskabe eller til barbermaskiner på badeværelser afbrydes ofte, når lyset slukkes.  Det kan være nødvendigt at udskifte børstehovedet.
Hvorfor kan jeg mærke en kildende fornemmelse, når jeg bruger Sonicare?	Du kan eventuelt mærke en let kildende/prikkende fornemmelse, første gang du bruger Sonicare. Efterhånden som du vænner dig til at børste tænder med Sonicare, mindskes denne følsomhed.
Børstehovedet ryster mod tænderne. Hvad kan jeg gøre ved det?	Du kan undgå dette ved at vende børstehovedet korrekt med børstehårene placeret mod tandlinjen i en lille vinkel.
Hvorfor virker Sonicare mindre kraftfuld?	Det kan være nødvendigt at oplade Sonicare.

Spørgsmål	Svar
	Easy-start-funktionen kan være aktiveret. Deaktiver Easy-start-funktionen (se afsnittet "Funktioner").
	Det kan være nødvendigt at udskifte børstehovedet.
Hvorfor mister Sonicare styrke under børstningen?	Måske er børsten indstillet på Clean and White. Så starter tandbørsten med Clean-indstillingen i 2 minutter og skifter så til White-indstillingen i 30 sekunder. Clean- og White-indstillingerne har forskellige lyde og børstebevægelser.
Skal jeg bruge en speciel oplader, hvis jeg tager Sonicare med på rejse?	Nej du skal ikke bruge en speciel oplader. Sonicare-opladeren kan bruges ved almindelige netspændinger fra 100-240 V AC ved enten 50 eller 60 Hz i det meste af verden. Du skal blot bruge en almindelig stikadapter.

## Importante

Antes de usar el aparato, lea atentamente este manual del usuario y consérvelo por si necesitara consultarlo en el futuro.

### Peligro

- Mantenga el cargador alejado del agua. No lo coloque ni lo guarde por encima o cerca de agua contenida en bañeras, lavabos, fregaderos, etc. No sumerja el cargador en agua ni en otros líquidos. Después de limpiarlo, asegúrese de que el cargador esté completamente seco antes de enchufarlo a la red eléctrica.

### Advertencia

- Antes de enchufar el aparato, compruebe si el voltaje indicado en el mismo se corresponde con el voltaje de red local.
- No utilice nunca el cargador si tiene algún fallo o deterioro. Sustitúyalo siempre por otro del modelo original para evitar situaciones de peligro.
- No utilice nunca el mango si tiene algún fallo o deterioro. El mango contiene piezas que no son reemplazables. Si está dañado, póngase en contacto con el Servicio de Atención al Cliente Philips en su país (consulte el capítulo "Garantía y servicio").
- No utilice el cargador al aire libre ni cerca de superficies calientes.
- Este aparato no debe ser usado por personas (adultos o niños) con su capacidad física, psíquica o sensorial reducida, ni por quienes no tengan los conocimientos y la experiencia necesarios, a menos que sean supervisados o instruidos acerca del uso del aparato por una persona responsable de su seguridad.
- Asegúrese de que los niños no jueguen con este aparato.

### Precaución

- No utilice el cepillo dental en la bañera o en la ducha.
- Consulte a su dentista antes de utilizar este cepillo dental si ha sufrido cirugía oral o de las encías en los 2 últimos meses.
- Consulte a su dentista si se produce un sangrado excesivo después de usar este cepillo dental, o si el sangrado continúa produciéndose después de 1 semana de uso.
- El cepillo dental Sonicare cumple las normas de seguridad para dispositivos electromagnéticos. Si tiene un marcapasos o cualquier otro dispositivo implantado, consulte a su médico o al fabricante del dispositivo implantado en caso de que le surja cualquier duda respecto al uso de Sonicare.
- Este aparato está diseñado para limpiar sólo los dientes, las encías y la lengua. No lo utilice con otra finalidad. Deje de utilizar este aparato y consulte a su médico si experimenta algún tipo de dolor o molestia.
- Si tiene alguna duda médica, consulte a su médico antes de utilizar su Sonicare.
- El cepillo dental Sonicare es un aparato de higiene personal y no ha sido concebido para su uso en múltiples pacientes de clínicas o instituciones.
- No utilice un cabezal de cepillo si tiene las cerdas aplastadas o curvadas. Sustituya el cabezal del cepillo cada 3 meses o antes si aparecen signos de desgaste.
- No utilice otros cabezales que no sean los recomendados por el fabricante.

- Si su dentífrico contiene peróxido, bicarbonato sódico u otro bicarbonato (frecuentes en los dentífricos blanqueadores), limpie bien el cabezal del cepillo y el mango con agua y jabón después de cada uso. De lo contrario, el plástico podría agrietarse.
- No lave los cabezales del cepillo, el mango, el cargador ni la cubierta del cargador en el lavavajillas.

### Campos electromagnéticos (CEM)

Este aparato Philips cumple todos los estándares sobre campos electromagnéticos (CEM). Si se utiliza correctamente y de acuerdo con las instrucciones de este manual, el aparato se puede usar de forma segura según los conocimientos científicos disponibles hoy en día.

### El cepillo Sonicare (fig. 1)

- A** Capuchón higiénico
- B** Cabezal del cepillo
- C** Aro de código de color intercambiable
- D** Mango con empuñadura suave
- E** Botón de encendido/apagado
- F** Modos de cepillado
- G** Piloto indicador de carga
  - Indicador de carga de lujo (sólo en modelos específicos)
  - Indicador de carga estándar (sólo en modelos específicos)
- H** Cargador estándar (sólo en modelos específicos)
  - H1 Cubierta del cargador con soporte para el cabezal del cepillo
  - H2 Cargador de viaje
- I** Cargador de lujo (sólo en modelos específicos)
  - I1 Cubierta del cargador con soporte para el cabezal del cepillo
  - I2 Cargador de viaje
  - I3 Base de carga con recogecable

### Antes de empezar

#### Cómo cambiar el aro de código de color

Los cabezales de Sonicare disponen de aros de código de color intercambiables para identificar su cabezal del cepillo. Para cambiar el aro de código de color:

- 1** Quite el aro de código de color de la parte inferior del cabezal del cepillo.

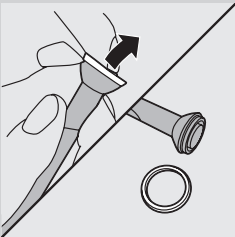



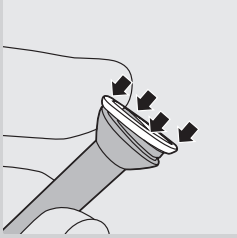

- 2 Para colocar un nuevo aro, deslícelo hasta la parte inferior del cabezal del cepillo. Coloque primero un lado y luego presione en el otro para encajarlo en su sitio.

### Cómo fijar el cabezal del cepillo

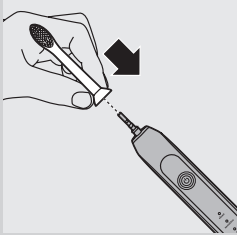

- 1 Alinee el cabezal del cepillo de manera que las cerdas queden mirando hacia la parte frontal del mango.
- 2 Presione firmemente hacia abajo el cabezal del cepillo sobre el eje metálico hasta que encaje.

*Nota: Hay un pequeño espacio entre el aro de código de color y el mango.*

### Carga del cepillo Sonicare

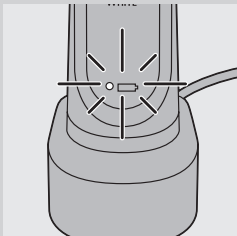

- 1 Enchufe la clavija del cargador a la toma de corriente.
- 2 Coloque el mango en el cargador.
  - El indicador de carga de la batería situado junto al símbolo de la batería parpadea para indicar que el cepillo dental se está cargando.

#### Indicador de carga de la batería

El indicador de carga de la batería muestra la carga aproximada disponible en la batería.

Indicador de carga de lujo (sólo en modelos específicos):

- Verde permanente: 50-100%
- Verde parpadeante: 10-49%
- Amarillo parpadeante: menos del 10%

Indicador de carga estándar (sólo en modelos específicos):

- Verde permanente: 50-100%
- Amarillo parpadeante: menos del 50%

*Nota: Cuando la batería tenga poca carga, oír 3 pitidos después de completar un ciclo de cepillado y el indicador de carga de la batería parpadeará durante 30 segundos.*

*Nota: Para mantener la batería totalmente cargada, puede dejar su Sonicare en el cargador cuando no lo esté utilizando. Se necesitan 24 horas para cargar completamente la batería.*

### Uso del cepillo Sonicare

#### Instrucciones de cepillado

- 1 Moje las cerdas y aplique una pequeña cantidad de pasta de dientes.

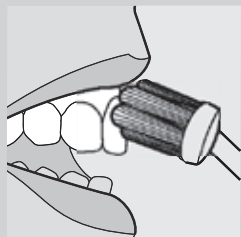

**2** Coloque las cerdas del cepillo sobre los dientes, formando un ligero ángulo con la línea de las encías.

**3** Pulse el botón de encendido/apagado para encender su Sonicare.

**4** Ejercer una ligera presión para maximizar la eficacia de Sonicare y deje que éste se encargue del cepillado.

**5** Desplace suavemente el cabezal del cepillo por todos los dientes con un pequeño movimiento hacia delante y hacia atrás, de forma que las cerdas más largas lleguen a los espacios interdientales. Continúe con este movimiento durante el ciclo de cepillado.

*Nota: Para asegurar el cepillado uniforme de toda la boca, divida la cavidad bucal en 4 secciones mediante la función Quadpacer (consulte el capítulo "Características").*

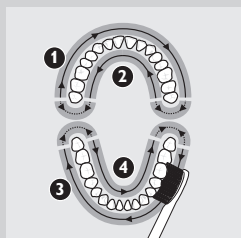

**6** Comience el cepillado por la sección 1 (parte externa dientes superiores) y cepille durante 30 segundos antes de pasar a la sección 2 (parte interna dientes superiores). Continúe con la sección 3 (parte externa dientes inferiores) y cepíllela durante 30 segundos antes de pasar a la sección 4 (parte interna dientes inferiores).

**7** Después de completar el ciclo de cepillado, puede dedicar un tiempo adicional al cepillado de la superficie de masticación de los dientes y las zonas donde se forman manchas. También puede cepillarse la lengua con el cepillo encendido o apagado, como prefiera.

Puede utilizar Sonicare de forma segura en:

- Aparatos correctores (los cabezales se gastan antes cuando se utilizan sobre aparatos correctores)
- Restauraciones dentales (empastes, coronas, carillas)

*Nota: Puede apagar el cepillo dental en cualquier momento manteniendo pulsado el botón de encendido/apagado durante 2 segundos.*

### Instrucciones de cepillado en el modo Clean & White

El modo Clean & White consiste en 2 minutos en el modo Clean para limpiar toda la boca, y 30 segundos adicionales en el modo White para insistir en los dientes anteriores.

**1** Cepílese los dientes los primeros 2 minutos como se indica en los pasos del 1 al 6 anteriores.

**2** Después de los 2 minutos en el modo Clean, el modo White comienza con un cambio en el sonido y en el movimiento de cepillado. Ésa es la señal para comenzar el cepillado de los dientes anteriores superiores visibles durante 15 segundos.

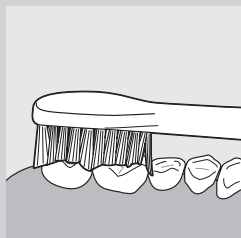

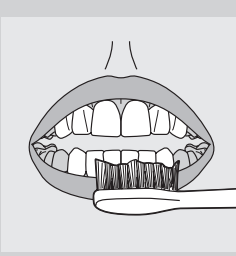

- 3** Tras el pitido y la pausa siguientes, cambie a los dientes anteriores inferiores visibles durante los últimos 15 segundos del cepillado.

**Modos de cepillado**

Su Sonicare se enciende automáticamente en el modo Clean predeterminado. Para seleccionar un modo de cepillado distinto:

- 1** Pulse el botón de encendido/apagado para alternar entre los distintos modos.
- ▶ El piloto LED verde indica el modo seleccionado.

*Nota: Sólo puede cambiar de modo cuando el cepillo dental está encendido.*

**Modo Clean (Limpieza)**

Modo estándar para una limpieza superior de los dientes.

**Modo Sensitive (Suave; sólo en modelos específicos)**

Limpieza suave y en profundidad para dientes y encías sensibles.

**Modo Clean & White (Limpieza y Blanqueado)**

2 minutos en el modo Clean, con 30 segundos adicionales en modo White para insistir en los dientes anteriores visibles.

*Nota: Cuando se utiliza Sonicare en estudios clínicos, se debe seleccionar el modo Clean predeterminado de 2 minutos. Sin embargo, en los estudios de blanqueado/reducción de manchas, se debe seleccionar el modo Clean & White. El mango debe estar totalmente cargado y la función Easy-start desactivada.*

**Características**

**Easy-start**

- Este cepillo dental Sonicare viene con la función Easy-start activada.
- La función Easy-start aumenta paulatinamente la potencia a lo largo de los primeros 14 cepillados para ayudarle a acostumbrarse al cepillado con Sonicare.

*Nota: Los 14 primeros cepillados deben tener una duración de al menos 1 minuto para realizar adecuadamente el ciclo ascendente de Easy-start.*

*Nota: Si se selecciona el modo Clean & White, la función Easy-start no estará activada.*

**Cómo desactivar o activar la función Easy-start**

- 1** Fije el cabezal del cepillo al mango.
- 2** Coloque el mango en el cargador enchufado.
  - Para desactivar la función Easy-start:

Mantenga pulsado el botón de encendido/apagado durante 2 segundos. Oirá 1 pitido que indica que se ha desactivado la función Easy-start.

- Para activar la función Easy-start:

Mantenga pulsado el botón de encendido/apagado durante 2 segundos. Oirá 2 pitidos que indican que se ha activado la función Easy-start.

**Nota:** No se recomienda el uso de la función Easy-start más allá del periodo inicial de aumento gradual, ya que reduce la eficacia del cepillo Sonicare en la eliminación de la placa.

### Smartimer

El temporizador Smartimer indica que el ciclo de cepillado se ha completado, apagando automáticamente el cepillo dental al finalizar el ciclo. Los profesionales dentales recomiendan cepillarse al menos durante 2 minutos 2 veces al día.

Si desea interrumpir el cepillado en el transcurso del ciclo de 2 minutos de cepillado, mantenga pulsado durante 2 segundos el botón de encendido/apagado. Pulse de nuevo este botón y la función Smartimer continuará desde donde se detuvo.

Smartimer se volverá a ajustar automáticamente al inicio de un ciclo de 2 minutos si:

- interrumpe el cepillado durante 30 segundos o más.
- vuelve a colocar el mango en el cargador.

### Quadpacer (en algunos modelos)

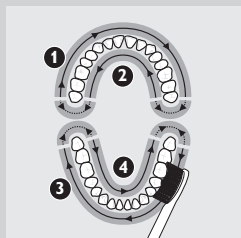

- Quadpacer es un temporizador de intervalos que utiliza un pitido corto y una pausa para ayudarle a cepillarse las 4 secciones de la boca uniformemente y en profundidad.
- Si utiliza el modo Clean o el modo Sensitive de 2 minutos, oirá un pitido corto y notará una pausa en el transcurso del cepillado a intervalos de 30, 60 y 90 segundos.

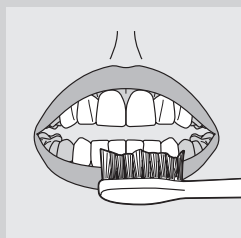

- Si utiliza el modo Clean & White, oirá y notará un cambio en el sonido y en el movimiento del cabezal del cepillo después de los 2 minutos del modo Clean. Luego, desplace el cabezal sobre los dientes anteriores superiores visibles y cepíllelos durante 15 segundos. Tras el pitido y la pausa finales, desplace el cabezal sobre los dientes anteriores inferiores visibles y cepíllelos durante 15 segundos.

### Recogecable (sólo en modelos específicos)

Si su modelo de Sonicare incluye la cubierta y la base del cargador de lujo, el cargador de viaje estará preinstalado dentro de la cubierta. Si desea acortar el cable de alimentación, puede guardar el cable sobrante en el recogecable incorporado en la base del cargador.

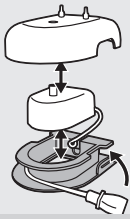

- 1 Para separar la cubierta del cargador de la base del mismo, presione en las dos pestañas grises de la base y tire hacia arriba de la cubierta blanca.

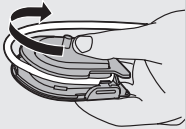

- 2 Enrolle el cable de alimentación sobrante alrededor de la base gris del cargador tal y como se muestra en la imagen. Asegúrese de enrollar el cable dentro de las 2 palancas.

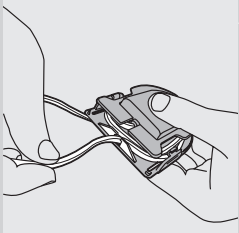

- 3 Cuando haya guardado el cable sobrante, guíe el cable de alimentación a través de la pequeña ranura situada en la parte posterior de la base gris del cargador.
- 4 Para volver a colocar la cubierta del cargador, presiónela sobre la base hasta que encaje en su sitio.

*Consejo: Para mayor comodidad durante los viajes, puede sacar el cargador de viaje y utilizarlo sin la cubierta y sin la base del cargador.*

## Limpieza

No lave los cabezales del cepillo, el mango, el cargador ni las cubiertas del cargador en el lavavajillas.

### Mango del cepillo

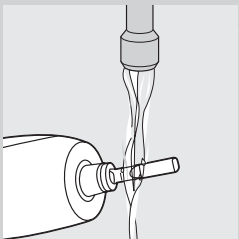

- 1 Quite el cabezal del cepillo y enjuague la zona del eje metálico con agua caliente.

No empuje la junta de goma del eje metálico con ningún objeto afilado, ya que podría dañarla.

- 2 Limpie la superficie del mango con un paño húmedo.

## Cabezal del cepillo

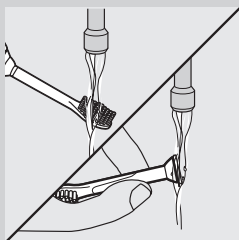

- 1** Enjuague siempre el cabezal y las cerdas después de cada uso.
- 2** Quite el cabezal del cepillo del mango y enjuague la conexión del cabezal del cepillo al menos una vez a la semana con agua caliente.

## Cargador

- 1** Desenchufe el cargador antes de limpiarlo.
- 2** Limpie la superficie del cargador con un paño húmedo.

## Almacenamiento

- Si no va a utilizar el aparato durante mucho tiempo, desenchúfelo, límpielo y guárdelo en un lugar fresco, seco y alejado de la luz directa del sol. Puede utilizar el recogecable (sólo en modelos específicos) para guardar el cable de alimentación de forma ordenada.
- Puede guardar los cabezales del cepillo en los soportes de la parte posterior del cargador.

## Sustitución

### Cabezal del cepillo

- Sustituya los cabezales de Sonicare cada 3 meses para conseguir unos resultados óptimos.
- Utilice únicamente cabezales de repuesto Sonicare ProResults.

## Cómo deshacerse del aparato



- Al final de su vida útil, no tire el aparato junto con la basura normal del hogar. Llévelo a un punto de recogida oficial para su reciclado. De esta manera ayudará a conservar el medio ambiente.
- La batería recargable incorporada contiene sustancias que pueden contaminar el medio ambiente. Quite siempre la batería antes de deshacerse del aparato o de llevarlo a un punto de recogida oficial. Deposite la batería en un lugar de recogida oficial. Si no puede extraer la batería, puede llevar el aparato a un servicio de asistencia técnica de Philips. El personal del servicio de asistencia extraerá la batería y se deshará de ella de forma no perjudicial para el medio ambiente.

## Cómo extraer la batería recargable

Tenga en cuenta que este proceso no es reversible.

- 1** Para agotar la carga de la batería recargable, quite el mango del cargador, encienda su Sonicare y déjelo funcionar hasta que se pare. Repita esto hasta que ya no pueda encender el cepillo.

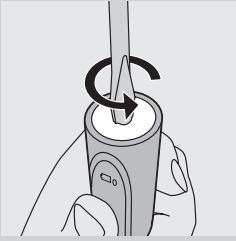

- 2** Introduzca un destornillador plano normal en la ranura situada en la parte inferior del mango y gírelo en sentido contrario al de las agujas del reloj para liberar la tapa inferior.

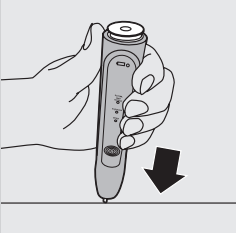

- 3** Sujete el mango boca abajo y presione en el eje para sacar los componentes del mango.

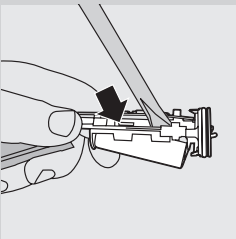

- 4** Introduzca el destornillador debajo del circuito, junto a las conexiones de la batería y gírelo para romper las conexiones. Quite el circuito y separe la batería de la carcasa de plástico.

### Garantía y servicio

Si necesita información o tiene algún problema, visite la página Web de Philips en [www.philips.com](http://www.philips.com), o póngase en contacto con el Servicio de Atención al Cliente de Philips en su país (hallará el número de teléfono en el folleto de la garantía mundial). Si no hay Servicio de Atención al Cliente de Philips en su país, dirjase a su distribuidor local Philips o póngase en contacto con el Service Department de Philips Domestic Appliances and Personal Care BV.

### Restricciones de la garantía

La garantía internacional no cubre los siguientes daños:

- Cabezales del cepillo
- Deterioros causados por el uso inapropiado, abusos, negligencias, alteraciones o reparaciones no autorizadas.
- Desgaste normal, incluyendo arañazos, desportilladuras, abrasiones, desteñidos o pérdida de color.

### Preguntas más frecuentes

En este capítulo se exponen las preguntas más frecuentes sobre el aparato. Si no encuentra la respuesta a su pregunta, póngase en contacto con el Servicio de Atención al Cliente de su país.

Pregunta	Respuesta
¿Por qué no funciona el Sonicare?	Es posible que necesite recargar su Sonicare. Recárguelo durante al menos 24 horas.
	Es posible que la toma de corriente no esté activa. El suministro eléctrico a los enchufes de los armarios o espejos de los cuartos de baño, o a los enchufes para afeitadoras de los cuartos de baño, puede quedar interrumpido al apagar la luz.
	Puede que tenga que volver a colocar o sustituir el cabezal del cepillo.
¿Por qué siento un cosquilleo al utilizar Sonicare?	La primera vez que utilice Sonicare puede sentir un cosquilleo u hormigueo. Esta sensación disminuye a medida que se va acostumbrando al cepillado con Sonicare.
El cabezal del cepillo me golpea los dientes. ¿Qué puedo hacer?	Para evitarlo, oriente el cabezal del cepillo de manera correcta, con las cerdas formando un ligero ángulo con la línea de las encías.
¿Por qué parece que el Sonicare tiene menos potencia?	Es posible que necesite recargar su Sonicare.
	Es posible que la función Easy-start esté activada. Desactive la función Easy-start (consulte el capítulo "Características").
	Puede que tenga que sustituir el cabezal del cepillo.
¿Por qué parece que el Sonicare cambia de potencia durante el cepillado?	Es posible que esté en el modo de cepillado Clean & White. Si es así, el cepillo dental comienza en el modo Clean durante 2 minutos y luego cambia al modo White durante 30 segundos. El modo Clean & White tiene un sonido y un movimiento de cepillado diferentes.
¿Necesito un cargador especial si viajo con el cepillo Sonicare?	No es necesario usar un cargador especial. El cargador de Sonicare se puede utilizar en todo el mundo con voltajes comprendidos entre 100 y 240V de CA, a 50 ó 60 Hz. Sólo será necesario un adaptador de clavija.



## Tärkeää

Lue tämä käyttöopas huolellisesti ennen laitteen ensimmäistä käyttökertaa ja säilytä se tulevaa käyttöä varten.

### Vaara

- Älä kastele laturia. Älä säilytä laturia lähellä kylpyammetta tai pesuallasta, jossa on vettä. Älä upota laturia veteen tai muuhun nesteeseen. Varmista puhdistamisen jälkeen, että laturi on kunnolla kuivunut, ennen kuin liität sen verkkovirtaan.

### Tärkeää

- Tarkista, että laitteeseen merkitty käyttöjännite vastaa paikallista verkkojännitettä, ennen kuin liität laitteen pistorasiaan.
- Älä käytä laturia, jos se on vaurioitunut. Vaihda vaaratilanteiden välttämiseksi tilalle aina alkuperäisen tyyppinen laite.
- Älä käytä kädensijaa, jos se on vaurioitunut. Kädensijassa ei ole huollettavia osia. Jos kädensija on vaurioitunut, ota yhteys Philipsin asiakaspalveluun (katso luku Takuu ja huolto).
- Älä käytä laturia ulkona tai lämmönlähteiden lähellä.
- Laitetta ei ole tarkoitettu lasten tai sellaisten henkilöiden käyttöön, joiden fyysinen tai henkinen toimintakyky on rajoittunut tai joilla ei ole kokemusta tai tietoa laitteen käytöstä, muuten kuin heidän turvallisuudestaan vastaavan henkilön valvonnassa ja ohjauksessa.
- Pienten lasten ei saa antaa leikkiä laitteella.

### Varoitus

- Älä käytä hammasharjaa kylvyn tai suihkun aikana.
- Jos olet ollut hammas- tai ienleikkauksessa viimeisten kahden kuukauden aikana, kysy neuvoa hammaslääkäriltä tai hammashoitajalta ennen laitteen käyttöä.
- Kysy neuvoa hammaslääkäriltä tai hammashoitajalta, jos sähköhammasharjan käyttö aiheuttaa runsasta verenvuotoa tai jos verenvuoto jatkuu viikon käytön jälkeen.
- Sonicare-hammasharja täyttää sähkömagneettisten laitteiden turvastandardit. Jos sinulla on sydämentahdistin tai muu kehonsisäinen laite, voit halutessasi kysyä neuvoa lääkäriltä tai kyseisen laitteen valmistajalta.
- Tämä laite on tarkoitettu vain hampaiden, ikenien ja kielen puhdistamiseen. Älä käytä sitä muuhun tarkoitukseen. Jos laitteen käyttö tuntuu epä mukavalta tai kivuliaalta, lopeta käyttö ja ota yhteys lääkäriin.
- Jos epäroit käyttäät laitetta terveydellisistä syistä, neuvottele laitteen käytöstä ensin lääkärin kanssa.
- Sonicare-hammasharja on tarkoitettu henkilökohtaiseen käyttöön eikä sitä ole tarkoitettu potilaiden yleiseen käyttöön hammashoitoloissa tai sairaaloissa.
- Lopeta harjaspään käyttö ja vaihda se 3 kuukauden välein tai useammin, jos ilmenee merkkejä kulumisesta, esimerkiksi katkenneita tai taipuneita harjaksia.
- Käytä vain laitteen valmistajan suosittelemia harjaspäitä.
- Jos käyttämäsi hammastahna sisältää peroksidia, ruokasoodaa tai muuta bikarbonaattia (yleisiä etenkin valkaisevissa hammastahnoissa), puhdista harjaspää huolellisesti saippualla jokaisen käytön jälkeen. Muuten muovi voi vahingoittua.

- Älä puhdista harjaspäitä, kahvaa, laturia tai laturin suojusta astianpesukoneessa.

### Sähkömagneettiset kentät (EMF)

Tämä Philips-laite vastaa kaikkia sähkömagneettisia kenttiä (EMF) koskevia standardeja. Jos laitetta käytetään oikein ja tämän käyttöohjeen ohjeiden mukaisesti, sen käyttäminen on turvallista tämänhetkisten tieteellisten tutkimusten perusteella.

### Vaihdeettava Sonicare (Kuva 1)

- A** Hygieeninen suojus
- B** Harjaspää
- C** Vaihdeettava värirenkas
- D** Pehmeä kädensija
- E** Käynnistuspainike
- F** Harjaustilat
- G** Latauksen ilmaisin
  - Deluxe-latauksenilmaisin (vain tietyt mallit)
  - Vakiolatauksenilmaisin (vain tietyt mallit)
- H** Vakiolaturi (vain tietyt mallit)
  - H1 Laturin suojus ja harjaspään pidike
  - H2 Matkalaturi
- I** Deluxe-laturi (vain tietyt mallit)
  - I1 Laturin suojus ja harjaspään pidike
  - I2 Matkalaturi
  - I3 Latausteline ja johtoteline

### Käyttöönotto

#### Värirenkaan vaihtaminen

Sonicare-harjaspäissä on vaihdettava värirenkas, jolla voi merkitä oman harjaspään.

Värirenkaan vaihtaminen:

- 1** Vedä värirenkas pois harjaspään alaosasta.

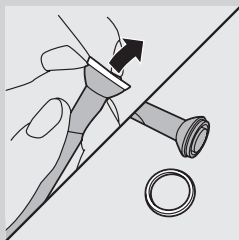

- 2** Kun haluat kiinnittää uuden renkaan, siirrä uuden renkaan toinen reuna harjaspään alaosan yli. Napsauta rengas paikalleen painamalla renkaan toista puolta.

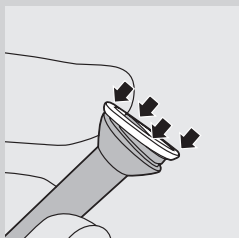

## Harjaspään kiinnittäminen

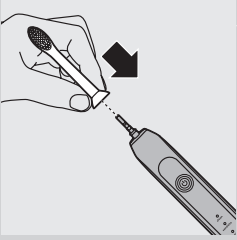

- 1** Aseta harjaspää harjakset ja rungon etuosa samaan suuntaan.
- 2** Paina harjaspäätä metallivarteen, kunnes se pysähtyy.

*Huomautus: Rungon ja värirenkaan välissä on pieni väli.*

## Sonicare-hammasharjan lataaminen

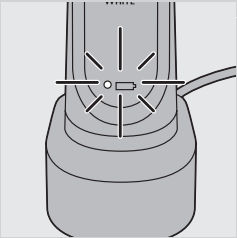

- 1** Laita laturin pistoke pistorasiaan.
- 2** Aseta runko laturiin.
  - ▶ Akkukuvakkeen vieressä olevan latauksen ilmaisimen vilkkuminen osoittaa, että hammasharja latautuu.

### Akun latauksen ilmaisin

Akun latauksen ilmaisin osoittaa akun arvioitun jäljellä olevan varauksen.

Deluxe-latauksenilmaisin (vain tietyt mallit):

- Vihreä valo: 50-100 %
- Vilkkuva vihreä valo: 10-49 %
- Vilkkuva keltainen valo: alle 10 %

Vakiolatauksenilmaisin (vain tietyt mallit):

- Vihreä valo: 50-100 %
- Vilkkuva vihreä valo: alle 50 %

*Huomautus: Kun akun lataus on vähissä, harjausjakson jälkeen kuuluu 3 äänimerkkiä, ja akun latauksenilmaisin vilkkuu 30 sekunnin ajan.*

*Huomautus: Jotta akku olisi täyteen ladattu, säilytä Sonicare-hammasharjaa laturissa, kun et käytä sitä. Akun latautuminen täyteen kestää vähintään 24 tuntia.*

## Sonicare-hammasharjan käyttäminen

### Harjausohjeet

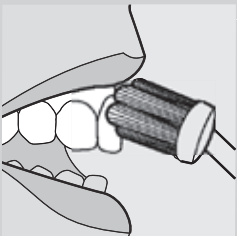

- 1** Kastele harjakset ja pursota niille pieni määrä hammastahnaa.
- 2** Aseta hammasharjan harjakset hampaita vasten loivassa kulmassa ienrajaan nähden.
- 3** Paina Sonicare-hammasharjan päällä olevaa virtapainiketta.
- 4** Voit tehostaa harjaamista painamalla Sonicare-hammasharjaa kevyesti ja antamalla harjan harjata puolestasi.
- 5** Liikuta harjaa pyöreällä liikkeellä siten, että pitkien harjasten päät ulottuvat hammasväleihin. Toimi samalla tavalla koko harjausjakson ajan.

*Huomautus: Jos haluat varmistaa, että saat harjattua kaikki hampaat harjatessa, jaa suu neljään osaan Quadpacer-toiminnolla (katso luku Toiminnot).*

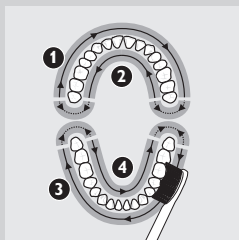

- 6** Aloita harjaus osasta 1 (ylähampaiden ulkopinta) ja harjaa 30 sekuntia ennen siirtymistä osaan 2 (ylähampaiden sisäpinta). Harjaa seuraavaksi osa 3 (alähampaiden ulkopinta) ja harjaa 30 sekuntia ennen siirtymistä osaan 4 (alähampaiden sisäpinta).

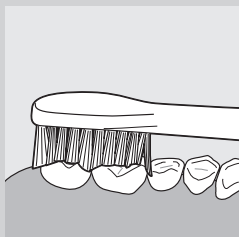

- 7** Harjausjakson jälkeen voit käyttää hieman enemmän aikaa tummentumien puhdistamiseen purupinnoilta. Voit harjata myös kielen joko hammasharja käynnistettynä tai sammutettuna.

Sonicare-hammasharjan käyttö on turvallista myös

- hammasrautojen kanssa (harjakset kuluvat tavallista nopeammin, jos käytät hammasrautoja)
- korjattuja hampaita puhdistettaessa (paikat, kruunut, pinnoitukset, sillat)

*Huomautus: Voit katkaista virran hammasharjasta milloin tahansa painamalla virtapainiketta 2 sekunnin ajan.*

### Puhdas ja valkoinen -tilassa harjaaminen

Puhdas ja valkoinen -tilassa on 2 minuutin puhdistustila, jossa koko suu puhdistetaan, ja 30 sekunnin valkaisu-tila, jossa keskitytään etuhampaisiin.

- 1** Harjaa ensimmäiset 2 minuuttia edelle esitettyjen ohjeiden 1-6 mukaisesti.
- 2** 2 minuutin puhdistustilan jälkeen alkaa valkaisu-tila. Harjauksen ääni ja liike vaihtuvat toisenlaisiksi, jolloin tiedät aloittaa yläleuan näkyvien etuhampaiden harjaamisen 15 sekunnin ajan
- 3** Seuraavan äänimerkin ja tauon jälkeen ala harjata näkyviä alaleuan etuhampaita 15 sekunnin ajan.

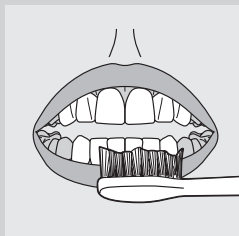

### Harjaustilat

Sonicare-hammasharja käynnistyy oletusarvoisesti puhdistustilassa. Jonkin muun harjaustilan valitseminen:

- 1** Vaihda harjaustilaa painamalla virtapainiketta.
- ▶ Vihreä merkkivalo osoittaa valitun harjaustilan.

*Huomautus: Voit vaihtaa harjaustilaa vain, kun hammasharjaan on kytketty virta.*

### Puhdistustila

Perustila hampaiden tehokkaaseen puhdistamiseen.

### Hellävarainen tila (vain tietyt mallit)

Varovainen mutta tehokas tila aristavien ikenien ja hampaiden puhdistamiseen.

### Puhdas ja valkoinen -tila

2 minuutin puhdistustila ja 30 sekunnin valkaisu-tila, jossa keskitytään näkyviin etuhampaisiin.

*Huomautus: Kun Sonicare-hammasharjaa käytetään kliinisessä tutkimuksessa, on valittava 2 minuutin puhdistustila. Valkaisu/ tummentumienpoistotutkimuksissa on kuitenkin valittava Puhdas ja valkoinen -tila. Rungossa on oltava täysi lataus, ja Easy-start-toiminnon on oltava pois käytöstä.*

## Ominaisuudet

### Easy-start

- Tässä Sonicare-mallissa Easy-start-toiminto on otettu käyttöön.
- Easy-start-toiminto lisää harjauksen tehoa 14 ensimmäisen harjauksen aikana totuttaen käyttäjän Sonicare-hammasharjan käyttöön.

*Huomautus: Näistä 14 ensimmäisestä harjaukerrasta jokaisen on kestettävä vähintään minuutin, jotta Easy-start-toiminto etenee asianmukaisesti.*

*Huomautus: Kun Puhdas ja valkoinen -tila on valittu, Easy-start-toiminto ei ole käytössä.*

### Easy-start-toiminnon ottaminen käyttöön tai poistaminen käytöstä

**1** Kiinnitä harjaspää kädensijaan.

**2** Aseta kädensija pistorasiaan liitettyyn latauslaitteeseen.

- Easy-start-toiminnon poistaminen käytöstä:  
Paina käynnistyspainiketta 2 sekuntia. Kuulet äänimerkin, kun Easy-start-toiminto on poistettu käytöstä.
- Easy-start-toiminnon ottaminen käyttöön:  
Paina käynnistyspainiketta 2 sekuntia. Kuulet kaksi äänimerkkiä, kun Easy-start-toiminto on otettu käyttöön.

*Huomautus: Easy-start-toiminnon käyttämistä ensimmäisten kertojen jälkeen ei suositella, koska se heikentää Sonicare-hammasharjan plakin poistokykyä.*

### Smartimer

Smartimer ilmoittaa harjausjakson päättymisestä katkaisemalla virran hammasharjasta harjausjakson päätyttyä.

Hammaslääkärit suosittelevat, että hampaita harjattaisiin vähintään kaksi minuuttia kahdesti päivässä.

Jos haluat keskeyttää tai lopettaa harjauksen 2 minuutin jakson aikana, paina käynnistyspainiketta 2 sekunnin ajan. Paina käynnistyspainiketta uudelleen, ja Smartimer jatkaa siitä, mihin jäit.

Smartimer-toiminto aloittaa automaattisesti 2 minuutin jakson alusta, jos:

- harjaus keskeytetään vähintään 30 sekunniksi
- kädensija palautetaan latauslaitteeseen.

### Quadpacer (vain tietyssä malleissa)

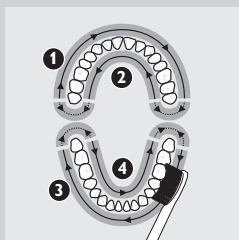

- Quadpacer on intervalliajastin, joka antaa lyhyen äänimerkin ja pysäyttää käytön hetkeksi, jotta muistat harjata suun 4 osaa tasaisesti ja hyvin.
- Kun käytät kahden minuutin puhdistus- tai hellävaraista tilaa, kuuluu lyhyt äänimerkki, ja harjaus keskeytyy 30, 60 ja 90 sekunnin kuluttua.

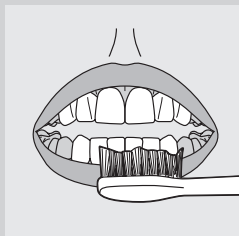

- Kun käytät Puhdas ja valkoinen -tilaa, 2 minuutin puhdistustilan jälkeen harjaspään äänessä ja liikkeessä kuuluu ja tuntuu muutos. Siirrä harjaspää yläleuan näkyviin etuhampaisiin ja harjaa niitä 15 sekunnin ajan. Siirry viimeisen äänimerkin ja tauon jälkeen alaleuan näkyviin etuhampaisiin ja harjaa niitä 15 sekunnin ajan.

### Johtoteline (vain tietyt mallit)

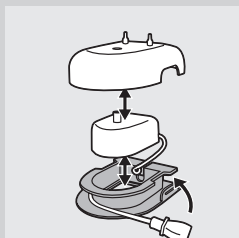

Jos Sonicare-mallissa on laturin deluxe-suojus ja -teline, matkalaturi on asennettu valmiiksi suojukseen. Jos haluat lyhentää virtajohtoa, voit kerätä ylimääräisen johdon laturitelineeseen sisältyvään johtotelineeseen.

- 1** Voit irrottaa laturin suojuksen laturitelineestä painamalla telineessä olevia kahta harmaata pidikettä ja vetämällä valkoista laturin suojusta ylöspäin.

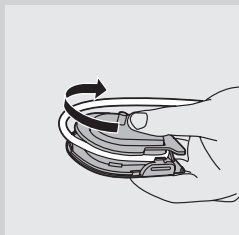

- 2** Kierrä ylimääräinen virtajohto harmaan laturitelineen ympärille kuvan osoittamalla tavalla. Tarkista, että olet kiertänyt johdon kahden harmaan pidikkeen sisäpuolelle.

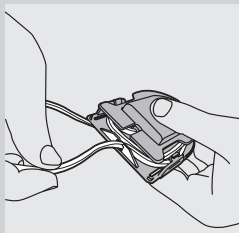

- 3** Kun ylimääräinen johto on keritty, vie virtajohto harmaan laturitelineen takaosassa olevien pienten urien kautta.

- 4** Kiinnitä laturin suojaus painamalla sitä laturitelineeseen, kunnes kuulet napsahduksen.

*Vinkki: Jos otat hammasharjan mukaan matkalle, voit irrottaa matkalaturin ja käyttää sitä ilman laturin suojusta tai telinettä.*

## Puhdistaminen

Älä puhdista harjaspäitä, kahvaa, laturia tai laturin suojuksia astianpesukoneessa.

### Hammasharjan runko

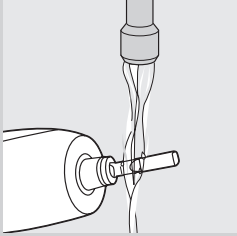

**1** Poista harjaspää ja huuhtelee metallivarren alue lämpimällä vedellä.

Älä paina metallivarren kumitiivistettä terävillä esineillä, ettei tiiviste vahingoitu.

**2** Pyyhi koko kahva kostealla liinalla.

### Harjaspää

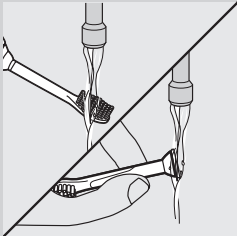

**1** Huuhtelee harjaspää ja harjakset aina käytön jälkeen.

**2** Irrota harjaspää rungosta ja huuhtelee harjaspään liitäntä vähintään kerran viikossa lämpimällä vedellä.

### Laturi

**1** Irrota laturi aina pistorasiasta ennen laitteen puhdistamista.

**2** Pyyhi koko laturi kostealla liinalla.

## Säilytys

- Jos laitetta ei käytetä pitkään aikaan, puhdista se ja säilytä sitä viileässä, kuivassa ja valolta suojatussa paikassa. Voit säilyttää virtajohtoa kiertämällä sen johtotelineeseen (vain tietyt mallit).
- Voit säilyttää harjaspäitä laturin takana olevissa tapeissa.

## Varaosat

### Harjaspää

- Vaihda harjaspää kolmen kuukauden välein, jotta harjaustulos säilyy hyvänä.
- Käytä vain Sonicare ProResults -vaihto-harjaspäitä.

## Hävittäminen



- Älä hävitä vanhoja laitteita tavallisen talousjätteen mukana, vaan toimita ne valtuutettuun kierrätyspisteeseen. Näin autat vähentämään ympäristölle aiheutuvia haittavaikutuksia.
- Laitteen kiinteät ladattavat akut sisältävät ympäristölle haitallisia aineita. Poista akku aina ennen laitteen toimittamista valtuutettuun keräyspisteeseen, ja toimita se valtuutettuun akkujen keräyspisteeseen. Jos et pysty irrottamaan akkua laitteesta, voit toimittaa laitteen Philipsin huoltopalveluun, jossa akku poistetaan ja laite hävitetään ympäristöystävällisellä tavalla.

## Akun poistaminen

Ota huomioon, että toimenpide on peruuttamaton.

- 1** Voit purkaa akun varauksen, kun poistat rungon laturista. Kytke Sonicare-hammasharjaan virta ja anna sen käydä pysähtymiseen saakka. Toista, kunnes Sonicare ei enää käynnisty.
- 2** Aseta tasakantainen ruuvitaltta rungon pohjassa olevaan aukkoon. Irrota alasuojus kääntämällä ruuvitalttaa vastapäivään.
- 3** Pidä runkoa ylösalaisin ja irrota rungon sisäosat työntämällä vartta alaspäin.
- 4** Aseta ruuvitaltta piirikortin alle, akkuliitaintöjen viereen ja irrota liitännät kääntämällä ruuvitalttaa. Irrota piirilevy ja irrota akku muovialustasta.

## Takuu ja huolto

Jos haluat lisätietoja tai laitteen suhteen on ongelmia, käy Philipsin Internet-sivuilla osoitteessa [www.philips.com](http://www.philips.com) tai ota yhteys Philipsin asiakaspalveluun (puhelinnumero löytyy takuulehtisestä). Voit myös ottaa yhteyden Philips-myyjään tai Philipsin valtuuttamaan huoltoliikkeeseen tai suoraan Philips Domestic Appliances and Personal Care BV:n huolto-osastoon.



## Takuun rajoitukset

Kansainvälinen takuu ei kata seuraavia tapauksia:

- Harjaspäät
- Väärinkäytöstä, huolimattomuudesta, laitteen muokkaamisesta tai luvattomasta korjaamisesta johtuvat vahingot.
- Normaalista käytöstä ja kulumisesta aiheutunutta huonontumista, mukaan lukien halkeaminen, naarmuuntuminen, kuluminen, likaantuminen tai värien haalistuminen.

## Tavallisimmat kysymykset

Tässä luvussa on usein kysytyjä kysymyksiä laitteesta. Jos et löydä vastausta kysymykseesi, ota yhteys oman maasi asiakaspalveluun.

### Kysymys

### Vastaus

Miksi Sonicare-hammasharja ei toimi?

Sonicare-hammasharja on ehkä ladattava. Anna laitteen latautua vähintään 24 tuntia.

Pistorasiaan ei ehkä tule virtaa. Kylpyhuoneiden peilikaappien ja muiden pistorasioiden virta saattaa katketa, kun valot sammutetaan.

Harjaspää on ehkä vaihdettava.

Miksi Sonicare-hammasharjalla harjaaminen tuntuu kutittavalta?

Käyttäessäsi Sonicare-hammasharjaa ensimmäistä kertaa harja saattaa tuntua kutittavalta. Totut kuitenkin pian Sonicare-hammasharjalla harjaamiseen.

Harjaspää kalisee hampaita vasten. Miten minun pitää toimia?

Voit estää tämän varmistamalla, että harjaspäiden suunta on oikea: aseta harjakset loivassa kulmassa ienrajalle.

Miksi Sonicare-hammasharja ei tunnu enää yhtä tehokkaalta?

Sonicare-hammasharja on ehkä ladattava uudelleen.

Easy-start-toiminto voi olla käytössä. Poista Easy-start-toiminto käytöstä (katso luku Toiminnot).

Harjaspää on ehkä vaihdettava.

Miksi Sonicare-hammasharjan teho tuntuu muuttuvan harjauksen aikana?

Käytössä voi olla Puhdas ja valkoinen -harjaustila. Jos se on käytössä, hammasharja käynnistyy puhdistustilaan 2 minuutiksi ja siirtyy sitten valkaisuutilaan 30 sekunniksi. Puhdas ja valkoinen -tilassa hammasharjan ääni, ja harjasten liike on erilainen.

Tarvitseko matkalle erillisen Sonicare-laturin?

Et tarvitse erillistä laturia. Sonicare-laturia voi käyttää maailmanlaajuisesti, kun jännite on 100–240 V AC (50 tai 60 Hz). Tarvitset vain sovittimen pistokkeelle.

## Importante

Prima di utilizzare l'apparecchio, leggete attentamente il presente manuale utente e conservatelo per eventuali riferimenti futuri.

### Pericolo

- Tenete il caricabatterie lontano dall'acqua. Non appoggiatelo o riponetelo vicino all'acqua contenuta in vasche, lavandini, ecc. Non immergete il caricabatterie in acqua o in altre sostanze liquide. Dopo la pulizia, accertatevi che il caricabatterie sia completamente asciutto prima di inserirlo nella presa di corrente.

### Avviso

- Prima di collegare l'apparecchio, verificate che la tensione riportata sulla spina corrisponda alla tensione disponibile.
- Non utilizzate in nessun caso il caricabatterie nel caso sia danneggiato; sostituitelo esclusivamente con ricambi originali onde evitare situazioni pericolose.
- Non utilizzate mai l'impugnatura se risulta danneggiata. Quest'ultima contiene parti che non possono essere riparate. Se è danneggiata, contattate il Centro Assistenza Clienti Philips del vostro Paese (consultate il capitolo "Garanzia e assistenza").
- Non utilizzate il caricabatterie in esterno o in prossimità di superfici calde.
- L'apparecchio non è destinato a persone (inclusi bambini) con capacità mentali, fisiche o sensoriali ridotte, fatti salvi i casi in cui tali persone abbiano ricevuto assistenza o formazione per l'uso dell'apparecchio da una persona responsabile della loro sicurezza.
- Adottate le dovute precauzioni per evitare che i bambini giochino con l'apparecchio.

### Attenzione

- Non utilizzate lo spazzolino nella vasca da bagno o sotto la doccia.
- Se nel corso degli ultimi 2 mesi vi siete sottoposti a interventi su denti o gengive, chiedete il parere del vostro dentista prima di utilizzare lo spazzolino.
- Rivolgetevi al vostro dentista nel caso di eccessivo sanguinamento dopo l'uso dell'apparecchio o qualora tale sanguinamento continui per più di una settimana.
- Lo spazzolino Sonicare è conforme alle norme di sicurezza in materia di dispositivi elettromagnetici. Per ulteriori informazioni sull'uso di Sonicare in caso di portatori di pacemaker o di altro dispositivo impiantato, consultate il vostro medico o il produttore del dispositivo.
- Questo apparecchio è destinato esclusivamente alla pulizia di denti e gengive. Non utilizzatelo per scopi diversi da quelli previsti. Qualora avvertiate dolore durante l'utilizzo, contattate il vostro medico.
- In caso di problemi orali, consultate il medico prima di utilizzare Sonicare.
- Lo spazzolino Sonicare è un apparecchio assolutamente personale e non deve essere utilizzato da più persone o presso studi dentistici.
- Non utilizzate l'apparecchio in presenza di setole rovinata o piegate. Sostituite la testina al massimo ogni 3 mesi o prima in presenza di segni di usura.
- Utilizzate esclusivamente le testine consigliate dal produttore.

- Se il dentifricio utilizzato contiene perossido, bicarbonato di sodio o altro bicarbonato (impiegati di solito nei dentifrici sbiancanti), pulite accuratamente la testina con acqua e sapone dopo l'uso, poiché tali sostanze potrebbero causare la rottura degli accessori in plastica.
- Non lavate le testine, l'impugnatura, il caricabatterie e il coperchio del caricabatterie in lavastoviglie.

### Campi elettromagnetici (EMF)

Questo apparecchio Philips è conforme a tutti gli standard relativi ai campi elettromagnetici (EMF). Se utilizzato in modo appropriato seguendo le istruzioni contenute nel presente manuale utente, l'apparecchio consente un utilizzo sicuro come confermato dai risultati scientifici attualmente disponibili.

### Spazzolino Sonicare (fig. 1)

- A** Cappuccio igienico da viaggio
- B** Testina
- C** Ghiera colorata intercambiabile
- D** Impugnatura morbida
- E** Pulsante on/off
- F** Modalità di utilizzo
- G** Indicatore di ricarica batterie
  - Indicatore di ricarica deluxe (solo alcuni modelli)
  - Indicatore di ricarica standard (solo alcuni modelli)
- H** Caricabatterie standard (solo alcuni modelli)
  - H1 Coperchio caricabatterie con supporto testina
  - H2 Caricabatterie da viaggio
- I** Caricabatterie deluxe (solo alcuni modelli)
  - I1 Coperchio caricabatterie con supporto testina
  - I2 Caricabatterie da viaggio
  - I3 Base caricabatterie con avvolgicavo

### Messa in funzione

#### Sostituzione della ghiera colorata

Le testine Sonicare vengono fornite insieme a ghiera colorate intercambiabili ideali per personalizzare la testina.  
Per sostituire la ghiera colorata:

- 1** Estraiete la ghiera colorata dalla base della testina.

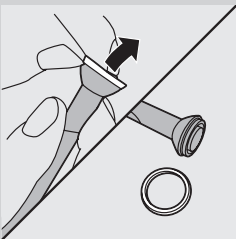

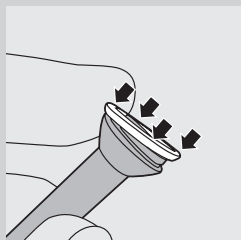

- 2 Applicatene una nuova facendo scorrere un lato della nuova ghiera lungo la base della testina, quindi premete l'altro lato finché la ghiera non scatta in posizione.

### Inserimento della testina

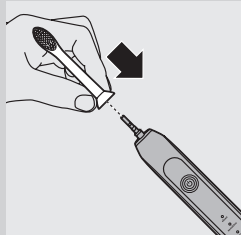

- 1 Allineate la testina in modo che le setole siano in corrispondenza del manico.
- 2 Premete saldamente la testina sulla parte metallica fino all'arresto.

*Nota: tra la ghiera colorata e il manico è presente un piccolo spazio.*

### Ricarica del Sonicare

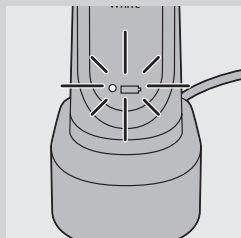

- 1 Collegate la spina del caricabatterie nella presa di corrente.
- 2 Posizionate il manico sul caricabatterie.
  - L'indicatore di ricarica della batteria posto accanto alla batteria lampeggia per segnalare che la ricarica è in corso.

#### Indicatore di ricarica della batteria

L'indicatore di ricarica della batteria mostra il livello di carica residuo della batteria.

Indicatore di ricarica deluxe (solo alcuni modelli):

- Spia verde fissa: 50-100%
- Spia verde lampeggiante: 10-49%
- Spia gialla lampeggiante: inferiore al 10%

Indicatore di ricarica standard (solo alcuni modelli):

- Spia verde fissa: 50-100%
- Spia verde lampeggiante: inferiore al 50%

*Nota: quando la batteria è quasi scarica, vengono emessi 3 segnali acustici dopo la conclusione del ciclo di pulizia e l'indicatore di ricarica della batteria lampeggia per 30 secondi.*

*Nota: per mantenere la batteria sempre carica, si consiglia di tenere lo spazzolino Sonicare sul caricabatterie quando non viene utilizzato. Una ricarica completa richiede almeno 24 ore.*

### Modalità d'uso dello spazzolino Sonicare

#### Istruzioni d'uso

- 1 Bagnate le setole e applicate una piccola quantità di dentifricio.

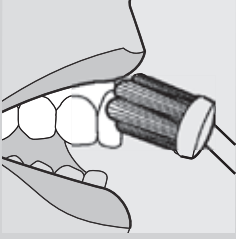

- 2** Appoggiate le setole contro i denti con una leggera angolazione rispetto alla gengiva.
- 3** Premete il pulsante on/off per accendere lo spazzolino Sonicare.
- 4** Per ottimizzare l'efficacia, esercitate solo una leggera pressione e lasciate che lo spazzolino lavori per voi.
- 5** Muovete delicatamente lo spazzolino avanti e indietro, in modo che le setole più lunghe raggiungano lo spazio interdentale. Procedete in questo modo per tutto il ciclo.

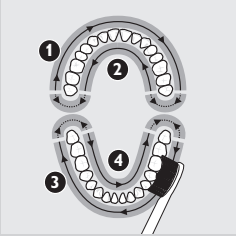

*Nota: per assicurare una corretta pulizia di tutti i denti, dividete la bocca in 4 sezioni utilizzando la funzione Quadpacer (vedere capitolo "Caratteristiche").*

- 6** Iniziate a pulire la sezione 1 (parte superiore esterna) per 30 secondi prima di passare alla sezione 2 (parte superiore interna). Procedete quindi con la sezione 3 (parte inferiore esterna) e continuate per 30 secondi prima di passare alla sezione 4 (parte inferiore interna).

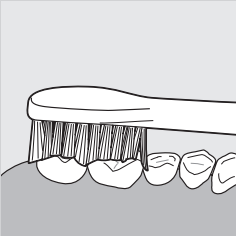

- 7** Al termine del ciclo di pulizia, potete dedicare alcuni secondi alla superficie orizzontale dei denti e alle zone che tendono a macchiarsi. Potete inoltre spazzolare la lingua con lo spazzolino acceso o spento, a seconda delle vostre preferenze.

Sonicare può essere utilizzato su:

- Apparecchi dentali (le testine si consumano più rapidamente)
- Impianti odontoiatrici (otturazioni, corone, coperture)

*Nota: potete spegnere lo spazzolino in qualunque momento; è sufficiente tenere premuto il pulsante on/off per 2 secondi.*

### Istruzioni d'uso in modalità pulizia e sbiancamento

La modalità pulizia e sbiancamento consiste in un ciclo di 2 minuti in modalità pulizia per l'igiene di tutto il cavo orale e 30 secondi in modalità sbiancamento per un'azione più decisa sui denti anteriori maggiormente visibili.

- 1** Per i primi 2 minuti, attenetevi alle istruzioni delle operazioni da 1 a 6 sopra descritte.
- 2** Dopo i primi 2 minuti in modalità pulizia, la modalità sbiancamento inizia con una variazione nel suono e nel movimento della testina. A questo punto, cominciate a spazzolare i denti superiori anteriori per 15 secondi.
- 3** La necessità di variare l'operazione sarà segnalata da un bip e una pausa, a questo punto passate ai denti inferiori anteriori per altri 15 secondi.

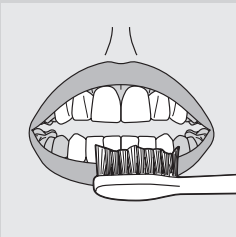

### Modalità di utilizzo

Lo spazzolino Sonicare viene avviato automaticamente nella modalità di pulizia predefinita. Per selezionare una modalità differente:

- 1** Premete il pulsante on/off per variare le modalità.
  - ▶ Il LED verde indica la modalità selezionata.

*Nota: è possibile passare da una modalità all'altra soltanto quando lo spazzolino è acceso.*

### **Modalità pulizia**

Modalità standard per una pulizia accurata.

### **Modalità denti sensibili (solo alcuni modelli)**

Pulizia delicata ma efficace per denti e gengive sensibili.

### **Modalità pulizia e sbiancamento**

2 minuti in modalità pulizia e 30 secondi in modalità sbiancamento per un'azione più decisa sui denti anteriori maggiormente visibili.

*Nota: quando Sonicare viene impiegato per studi clinici, è necessario selezionare la modalità pulizia predefinita da 2 minuti. Mentre per studi sullo sbiancamento e la riduzione delle macchie, è necessario selezionare la modalità pulizia e sbiancamento. L'impugnatura deve essere completamente carica e la funzione Easy-start disattivata.*

## **Caratteristiche**

### **Easy-start**

- Questo modello Sonicare è dotato della funzione Easy-start attivata.
- La funzione Easy-start aumenta leggermente la potenza per i primi 14 cicli di pulizia per agevolare la familiarizzazione con l'uso di Sonicare.

*Nota: durante i primi 14 cicli di utilizzo, spazzolate i denti per almeno 1 minuto per attivare correttamente il ciclo Easy-start.*

*Nota: quando si seleziona la modalità pulizia e sbiancamento, la funzione Easy-start è disattivata.*

### **Disattivazione/attivazione della funzione Easy-start**

**1** Inserite la testina nell'impugnatura.

**2** Inserite l'impugnatura nel caricabatterie collegato alla presa di corrente.

- Per disattivare la funzione Easy-Start:

Tenete premuto il pulsante on/off per 2 secondi. Verrà, quindi, emesso un segnale acustico per indicare la disattivazione della funzione Easy-start.

- Per attivare la funzione Easy-Start:

Tenete premuto il pulsante on/off per 2 secondi. Verranno quindi emessi 2 segnali acustici per indicare l'attivazione della funzione Easy-start.

*Nota: Si consiglia di utilizzare la funzione Easy-start dopo il periodo iniziale, in quanto potrebbe ridurre l'efficacia dello spazzolino Sonicare nel rimuovere la placca.*

### **Smartimer**

La funzione Smartimer spegne automaticamente lo spazzolino per indicare che il ciclo di pulizia è completo.

I dentisti consigliano di utilizzare lo spazzolino almeno 2 volte al giorno per 2 minuti.

Per interrompere o sospendere la pulizia durante un ciclo di 2 minuti, tenete premuto il pulsante on/off per 2 secondi. Premendo nuovamente

il pulsante on/off, il dispositivo Smartimer riprenderà il ciclo da dove era stato interrotto.

La funzione Smartimer si azzerava automaticamente e avvia un ciclo completo di 2 minuti se:

- fate una pausa di almeno 30 secondi;
- reinserite l'impugnatura nel caricabatterie.

### Quadpacer (modelli specifici)

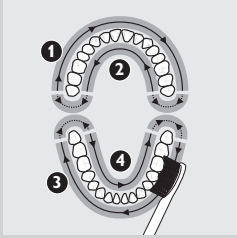

- La funzione Quadpacer è un timer a intervalli che emette un breve segnale acustico e interrompe il funzionamento per indicare di pulire le 4 sezioni della bocca in modo preciso e accurato.
- Utilizzando la modalità pulizia o la modalità denti sensibili per due minuti, dopo gli intervalli di 30, 60 e 90 secondi viene emesso un breve segnale acustico e il funzionamento effettua una pausa.

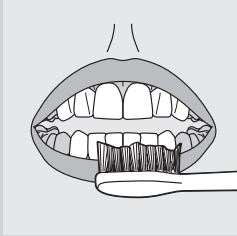

- Utilizzando la modalità pulizia e sbiancamento, dopo due minuti in fase pulizia sentirete una variazione nel suono e nel movimento della testina. A questo punto, cominciate a spazzolare i denti superiori anteriori per 15 secondi. Il bip finale e la successiva pausa di funzionamento segnalerà il momento di passare ai denti inferiori anteriori per altri 15 secondi.

### Funzione avvolgicavo (solo alcuni modelli)

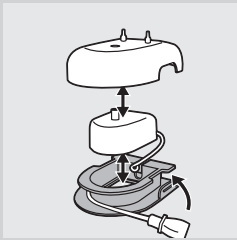

Se il modello Sonicare acquistato è dotato di coperchio e base del caricabatterie deluxe, il caricabatterie da viaggio è preinstallato all'interno del coperchio. Se desiderate accorciare il cavo di alimentazione, potete riporre il cavo in eccesso nell'avvolgicavo integrato nella base.

- 1** Per separare il coperchio dalla base del caricabatterie, premete le due barre a scatto grigie poste sulla base del caricabatterie e spingete il coperchio bianco verso l'alto.

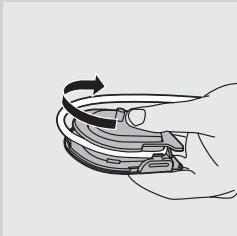

- 2** Avvolgete il cavo in eccesso intorno alla base grigia come illustrato nell'immagine. Assicuratevi che il cavo sia avvolto all'interno delle due leve a scatto.

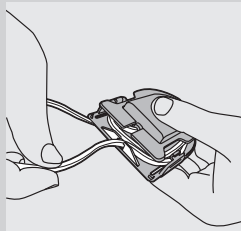

- 3** Dopo aver riposto il cavo in eccesso, fate scorrere il cavo di alimentazione lungo la piccola scanalatura sul retro della base grigia.
- 4** Riposizionate il coperchio del caricabatterie, esercitando pressione sulla base finché non scatta in posizione.

*Consiglio: per la massima praticità durante gli spostamenti, potete rimuovere il caricabatterie da viaggio e utilizzarlo senza il coperchio e la base.*

## Pulizia

non lavate le testine, l'impugnatura, il caricabatterie e il coperchio del caricabatterie in lavastoviglie.

### Manico dello spazzolino

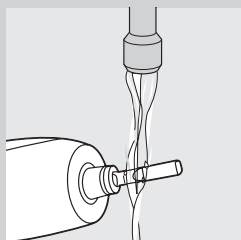

- 1** Rimuovete la testina e sciacquate le parte metallica con acqua calda. non utilizzate oggetti appuntiti sulla guarnizione in gomma intorno alla parte metallica onde evitare danneggiamenti.
- 2** Pulite l'intera superficie dell'impugnatura con un panno umido.

### Testina

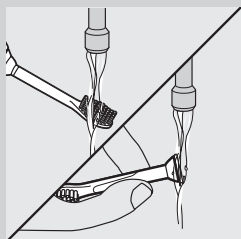

- 1** Risciacquate la testina e le setole dopo l'uso.
- 2** Rimuovete la testina dal manico e sciacquate in acqua calda l'attacco della testina almeno una volta a settimana.

### Caricabatterie

- 1** Togliete sempre la spina dalla presa di corrente prima di pulire l'apparecchio.
- 2** Pulite l'intera superficie dell'impugnatura con un panno umido.

## Come riporre l'apparecchio

- Se pensate di non utilizzare l'apparecchio per un lungo periodo, rimuovete il cavo di alimentazione dalla presa di corrente. Pulite l'apparecchio e riponetelo in un luogo fresco e asciutto lontano dai raggi diretti del sole. Potete utilizzare l'avvolgicavo (solo alcuni modelli) per riporre facilmente il cavo.
- Potete riporre le testine sui ganci sul retro del caricabatterie.



## Sostituzione

### Testina

- Per ottenere risultati ottimali, sostituite la testina del Sonicare ogni 3 mesi.
- Utilizzate solo testine Sonicare ProResults originali.

## Smaltimento



- Per contribuire alla tutela dell'ambiente, non gettate l'apparecchio tra i rifiuti domestici quando non viene più utilizzato, ma consegnatelo a un centro di raccolta ufficiale.
- La batteria ricaricabile integrata contiene sostanze potenzialmente nocive per l'ambiente. Rimuovete sempre la batteria prima di smaltire l'apparecchio e consegnarlo a un centro di raccolta ufficiale. Smaltite la batteria in un apposito centro di raccolta. In caso di difficoltà durante la rimozione della batteria, consegnate l'apparecchio a un centro di assistenza Philips, che si occuperà della rimozione della batteria e dello smaltimento dell'apparecchio.

## Rimozione della batteria ricaricabile

ricordate che questo processo non è reversibile.

- 1** Per scaricare completamente la batteria ricaricabile, rimuovete il manico dal caricabatterie, accendete lo spazzolino Sonicare e lasciatelo in funzione fino all'arresto. Ripetete questo passaggio finché lo spazzolino Sonicare non si accende più.
- 2** Inserite un cacciavite a testa piatta (standard) nella scanalatura sulla base del manico. Ruotate il cacciavite in senso antiorario per rilasciare il cappuccio inferiore.
- 3** Tenete il manico al contrario e premete la parte metallica per rilasciare i componenti interni.
- 4** Inserite il cacciavite solo il circuito stampato, accanto ai collegamenti della batteria, e ruotate il cacciavite per rompere i collegamenti. Rimuovete il circuito stampato ed estraete la batteria dal supporto in plastica.

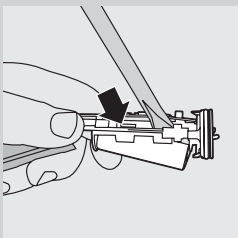
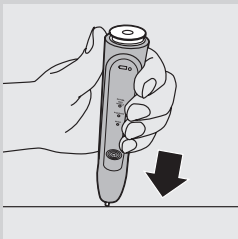
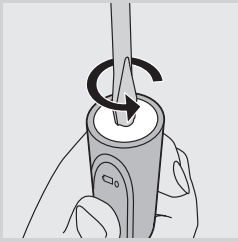

## Garanzia e assistenza

Per ulteriori informazioni o eventuali problemi, visitate il sito Web Philips all'indirizzo [www.philips.com](http://www.philips.com) oppure contattate il Centro Assistenza Clienti Philips locale (il numero di telefono è riportato nell'opuscolo della garanzia). Qualora non fosse disponibile un Centro Assistenza Clienti locale, rivolgetevi al rivenditore autorizzato Philips oppure contattate il Reparto assistenza Philips Domestic Appliances & Personal Care BV.

## Limitazioni della garanzia

I seguenti componenti sono esclusi dalla garanzia internazionale:

- Testine
- Danni dovuti a un uso improprio, abuso, trascuratezza, alterazioni o riparazioni non autorizzate.
- La normale usura, incluso scheggiature, graffi, abrasioni, scoloritura o alterazione dei colori.

## Domande frequenti

Nella presente sezione sono riportate le domande più frequenti relative all'apparecchio. Se non riuscite a trovare una risposta esaustiva alla vostra domanda, rivolgetevi al Centro Assistenza Clienti del vostro paese.

Domanda	Risposta
Perché lo spazzolino Sonicare non funziona?	Potrebbe essere necessario ricaricare lo spazzolino Sonicare. Ricaricatelo per almeno 24 ore.
	La presa potrebbe non funzionare. Spesso l'erogazione di corrente alle prese dei bagni, vicino ai lavandini, viene interrotta quando si spegne la luce.
	Provate a inserire nuovamente o a sostituire la testina.
Perché nell'usare Sonicare avverto una sensazione di solletico?	Le prime volte che utilizzate il Sonicare potreste avvertire una leggera sensazione di fastidio/solletico. Man mano che vi abituate al nuovo spazzolino, questa sensazione tenderà a diminuire.
La testina sbatte contro i denti. Come posso risolvere il problema?	Per evitare questo problema, tenete la testina nella corretta inclinazione con le setole posizionate sul bordo gengivale.
Perché lo spazzolino mi sembra meno potente del solito?	Potrebbe essere necessario ricaricare lo spazzolino Sonicare.
	Potrebbe essere attiva la funzione Easy-start. Disattivarla (vedere capitolo "Caratteristiche").
	Potrebbe essere necessario sostituire la testina.
Perché la potenza dello spazzolino Sonicare sembra diminuire durante l'uso?	Potrebbe essere attivata la modalità pulizia e sbiancamento. In tal caso, lo spazzolino si avvia in modalità pulizia per 2 minuti, quindi passa alla modalità sbiancamento per 30 secondi. La variazione della modalità è indicata da un suono e un movimento della testina diversi.
Devo utilizzare un caricabatterie speciale per lo spazzolino Sonicare durante gli spostamenti?	No, non è necessario. Il caricabatterie Sonicare può essere utilizzato ovunque sia disponibile una tensione compresa tra 100 e 240 V CA, a 50 o 60 Hz. È sufficiente utilizzare un adattatore.

## Viktig

Les denne brukerveiledningen nøye før du bruker apparatet, og ta vare på den for senere referanse.

### Fare

- Hold laderen unna vann. Ikke plasser eller oppbevar den i nærheten av eller over badekar; kum, vask e.l. fylt med vann. Laderen må ikke senkes ned i vann eller annen væske. Etter rengjøring må du kontrollere at laderen er helt tørr før du setter støpselet i stikkkontakten.

### Advarsel

- Før du kobler til apparatet, må du kontrollere at spenningen som er angitt på apparatet, stemmer overens med nettspenningen.
- Bruk aldri laderen hvis den er ødelagt på noen måte. Erstatt alltid laderen med en original lader for å unngå farlige situasjoner.
- Bruk aldri håndtaket hvis det er ødelagt på noen måte. Håndtaket inneholder ingen utskiftbare deler. Hvis håndtaket er ødelagt, må du kontakte Philips' kundestøtte i landet der du bor (se avsnittet Garanti og service).
- Ikke bruk laderen utendørs eller i nærheten av oppvarmede overflater.
- Dette apparatet er ikke tiltenkt bruk av personer (inkludert barn) som har nedsatt sanseevne eller fysisk eller psykisk funksjonsevne, eller personer som ikke har erfaring eller kunnskap, unntatt hvis de får tilsyn eller instruksjoner om bruk av apparatet av en person som er ansvarlig for sikkerheten.
- Pass på at barn er under tilsyn, slik at de ikke leker med apparatet.

### Viktig

- Ikke bruk tannbørsten i badekaret eller i dusjen.
- Ta kontakt med tannlegen før du bruker tannbørsten hvis du har hatt operasjoner i tannkjøttet eller andre deler av munnen i løpet av de siste to månedene.
- Ta kontakt med tannlegen din hvis du blør når du bruker tannbørsten, eller hvis blødningen fortsetter etter bruk i én uke.
- Sonicare-tannbørsten oppfyller sikkerhetskravene for elektromagnetiske enheter. Hvis du har pacemaker eller en annen implantert enhet, bør du ta kontakt med lege eller produsenten av den implanterte enheten hvis du har spørsmål angående bruken av Sonicare.
- Dette apparatet er utformet for rengjøring av tenner, tannkjøtt og tunge. Ikke bruk apparatet til noe annet formål. Slutt å bruke apparatet og kontakt lege hvis du opplever ubehag eller smerte.
- Ta kontakt med lege før du bruker Sonicare-tannbørsten hvis du har medisinske bekymringer.
- Sonicare-tannbørsten er beregnet på personlig tannhygiene. Den er ikke laget for bruk på flere pasienter på et tannlegekontor eller institusjon.
- Ikke bruk børstehoder med bøyd eller knekte børstehår. Bytt ut børstehodet hver tredje måned, eller oftere ved tegn på slitasje.
- Ikke bruk andre børstehoder enn de som anbefales av produsenten.
- Hvis tannkremen inneholder peroksid, natriumkarbonat eller bikarbonat (vanlig i tannkrem for hvitere tenner), må du rengjøre børstehodet og håndtaket ordentlig med såpe og vann hver gang du har brukt den. Hvis ikke kan platen sprekke.

- Ikke rengjør børstehodene, håndtaket, laderen eller laderdekslet i oppvaskmaskinen.

### Elektromagnetiske felt (EMF)

Dette Philips-apparatet overholder alle standarder som gjelder for elektromagnetiske felt (EMF). Hvis det håndteres riktig og i samsvar med instruksjonene i denne brukerveiledningen, er det trygt å bruke det ut fra den kunnskapen vi har per dags dato.

### Sonicare (fig. 1)

- A** Hygienisk reisedeksel
- B** Børstehode
- C** Utskiftbar ring med fargekode
- D** Mykt håndtak
- E** Av/på-knapp
- F** Pussemodi
- G** Lampe for ladeindikator
  - Deluxe-ladeindikator (utvalgte typer)
  - Standard ladeindikator (utvalgte typer)
- H** Standardlader (utvalgte typer)
  - H1 Laderdeksel med børstehodeholder
  - H2 Reiselader
- I** Deluxe-lader (utvalgte typer)
  - I1 Laderdeksel med børstehodeholder
  - I2 Reiselader
  - I3 Ladebase med ledningsholder

### Komme i gang

#### Bytte ring med fargekode

Sonicare børstehoder leveres med utskiftbare ringe med fargekode slik at du kjenner igjen børstehodet ditt. Slik bytter du ring med fargekode:

- 1** Dra ringen med fargekode ut fra bunnen på børstehodet.

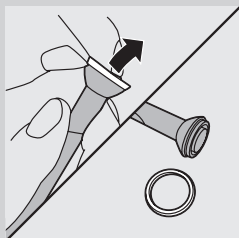

- 2** Når du vil feste en ny ring, skyver du den ene siden av den nye ringen over bunnen på børstehodet. Deretter trykker du ned på den andre siden for å trykke ringen på plass.

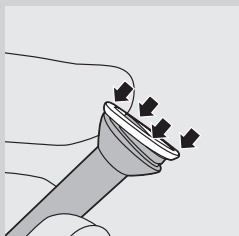

## Sette på børstehodet

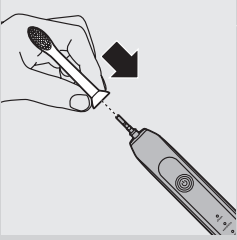

- 1** Sett fronten på børstehodet slik at børstehårene vender mot fronten på håndtaket.
- 2** Trykk børstehodet hardt ned på metallstangen til det stopper.

*Merk: Det er et lite mellomrom mellom ringen med fargekode og håndtaket.*

## Lade Sonicare-tannbørsten

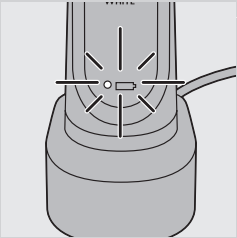

- 1** Sett støpselet på laderen inn i stikkkontakten.
- 2** Plasser håndtaket på laderen
  - ▶ Ladeindikatoren ved siden av batterisymbolet blinker for å vise at tannbørsten lades.

### Ladeindikator

Ladeindikatoren viser cirka gjenværende batteriladetid.

Deluxe-ladeindikator (utvalgte typer):

- Kontinuerlig grønt: 50–100 %

- Blinkende grønt: 10–49 %

- Blinkende gult: mindre enn 10 %

Standard ladeindikator (utvalgte typer):

- Kontinuerlig grønt: 50–100 %

- Blinkende grønt: mindre enn 50 %

*Merk: Når batterinivået er lavt, hører du tre pip når du er ferdig med pusseyklusen, og ladeindikatoren blinker i 30 sekunder.*

*Merk: Hvis du vil holde batteriet fulladet, bør du oppbevare Sonicare-tannbørsten i laderen når den ikke er i bruk. Når batteriet er tomt, tar det 24 timer å lade Sonicare-tannbørsten helt opp igjen.*

## Bruke Sonicare-tannbørsten

### Børsteinstruksjoner

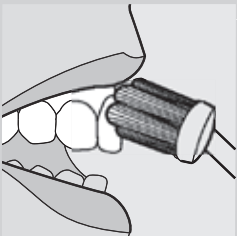

- 1** Skyll børstehårene og ta på litt tannkrem.
- 2** Plasser tannbørstehårene mot tennene med en liten vinkel mot tannkjøttet.
- 3** Trykk på av/på-knappen for å slå på Sonicare-tannbørsten.
- 4** For best mulig resultat trykker du lett og lar Sonicare-tannbørsten gjøre jobben for deg.
- 5** Beveg børstehodet sakte og forsiktig over tennene med små frem-og-tilbake-bevegelser, slik at de lengre børstehårene kommer til mellom tennene. Fortsett denne bevegelsen gjennom hele pusseøkten.

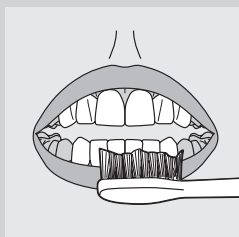
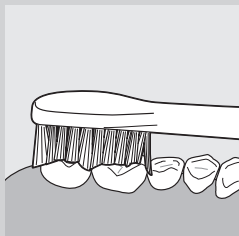
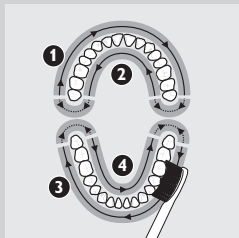

*Merk: Del munnen inn i fire soner for å være sikker på at du pusser jevnt i hele munnen, ved å bruke Quadpacer-funksjonen (se avsnittet Funksjoner).*

- 6** Begynn å pusse i den første sonen (utsiden oppe), og puss i 30 sekunder før du flytter tannbørsten til den andre sonen (innsiden oppe). Fortsett å pusse i den tredje sonen (utsiden nede) og puss i 30 sekunder før du flytter tannbørsten til sone fire (innsiden nede).

- 7** Når du har fullført pusseøkten, kan du bruke litt ekstra tid på å pusse tyggeflatene på tennene og områder hvor det forekommer flekker på tennene. Du kan også pusse tungen med tannbørsten av eller på etter hva du foretrekker.

Sonicare er trygg å bruke på

- tannregulering (børstehodene slites fortere ut når de brukes på regulering)
- Rekonstruerte tenner (fyllinger, kroner, skallfasetter)

*Merk: Du kan slå av tannbørsten når som helst ved å trykke på og holde inne av/på-knappen i to sekunder.*

### **Pusseinstruksjoner for ren-og-hvit-modus**

Ren-og-hvit-modus består av to minutters rengjøringsmodus for å rengjøre hele munnen, og 30 sekunder ekstra hvit-modus for å fokusere på de synlige fortennene.

- 1** Puss de første to minuttene som anbefalt i trinn 1–6 ovenfor.
- 2** Etter to minutter i rengjøringsmodus begynner hvit-modus med en endring i pusselyden og -bevegelsen. Dette er signalet for å begynne å pusse de synlige fortennene oppe i 15 sekunder.
- 3** Ved neste pip og pause flytter du tannbørsten til de synlige tennene nede for de siste 15 sekundene.

### **Pussemodi**

Sonicare-tannbørsten begynner automatisk i standard rengjøringsmodus. Slik velger du en annen pussemodus:

- 1** Trykk på av/på-knappen for å veksle mellom modi.
  - ▶ Den grønne lampen indikerer modusen du har valgt.

*Merk: Du kan bare veksle mellom modi når tannbørsten er slått på.*

### **Rengjøringsmodus**

Standardmodus for overlegen tannpuss.

### **Sensitiv modus (utvalgte typer)**

Skånsom, men likevel grundig rengjøring av sensitivt tannkjøtt og sensitive tenner.

### **Ren-og-hvit-modus**

To minutters rengjøringsmodus med ekstra 30 sekunder hvit-modus for å fokusere på de synlige fortennene.

*Merk: Når Sonicare-tannbørsten brukes i kliniske undersøkelser, må standard rengjøringsmodus på to minutter velges. Ved undersøkelser på hvitere tenner / fjerning av flekker må ren-og-hvit-modus velges. Håndtaket må være fulladet, og Easy-start-funksjonen må være deaktivert.*

## Funksjoner

### Easy-start

- Denne Sonicare-tannbørsten leveres med Easy-start-funksjonen aktivert.
- Easy-start-funksjonen øker forsiktig trykket i løpet av de første 14 pusseøktene slik at du skal bli vant til Sonicare-pussingen.

*Merk: Hver av de 14 første pusseøktene må vare i minst ett minutt for at Easy-start-syklusen skal trappe opp økten på riktig måte.*

*Merk: Når ren-og-hvit-modusen er valgt, er Easy-start-funksjonen ikke aktiv.*

### Deaktivere eller aktivere Easy-start-funksjonen

**1** Fest børstehodet til håndtaket.

**2** Sett håndtaket i en tilkoblet lader.

- Deaktivere Easy-start:  
Hold av/på-knappen inne i to sekunder. Du vil høre ett pip som indikerer at Easy-start-funksjonen er deaktivert.
- Aktivere Easy-start:

Hold av/på-knappen inne i to sekunder. Du vil høre to pip som indikerer at Easy-start-funksjonen er aktivert.

*Merk: Det anbefales ikke å bruke Easy-start-funksjonen utover de 12 første pusseøktene, da det kan redusere Sonicare-tannbørstens evne til å fjerne plakk.*

### Smartimer

Smartimer indikerer at pusseøkten er fullført ved at den automatisk slår av tannbørsten mot slutten av økten.

Tannspesialister anbefaler å pusse tennene minimum to minutter to ganger daglig.

Hvis du vil ta en pause eller stanse pussingen i løpet av tominuttersøkten, trykker du på og holder inne av/på-knappen i to sekunder. Trykk på av/på-knappen igjen, og Smartimer begynner der du sluttet.

Smartimer nullstilles automatisk til begynnelsen av en økt på to minutter hvis

- du slutter å pusse i 30 sekunder eller lenger
- du setter håndtaket i laderen

## Quadpacer (utvalgte modeller)

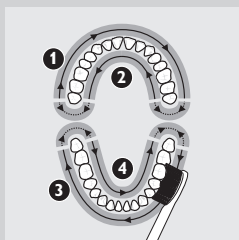

- Quadpacer er en intervalltimer som har et kort pip og pause for å minne deg på å pusse de fire sonene i munnen jevnt og nøye.
- Når du bruker rengjøringsmodus eller sensitiv modus på to minutter, hører du et kort pip og en pause i pussingen etter 30, 60 og 90 sekunder.

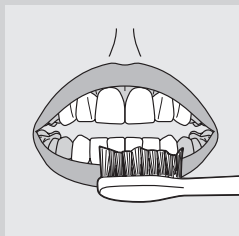

- Når du bruker ren-og-hvit-modus, hører du og kjenner du en endring i lyden fra børstehodet og bevegelsen etter to minutter i rengjøringsmodus. Deretter flytter du børstehodet til de synlige tennene oppe og pusser dem i 15 sekunder. Etter det siste pipet og pausen flytter du tannbørsten til de synlige tennene nede og pusser dem i 15 sekunder.

## Ledningsholderfunksjon (utvalgte typer)

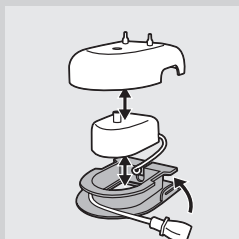

Hvis Sonicare-tannbørsten din inneholder deluxe-laderdeksel og -base, er reiseladeren forhåndsinstallert i dekselet. Hvis du vil forkorte strømledningen, kan du oppbevare overflødig ledning i ledningsholderfunksjonen som er innebygd i ladebasen.

- 1** Hvis du vil skille laderdekselet fra ladebasen, kan du trykke på de to grå knappene på ladebasen og dra det hvite laderdekselet opp.

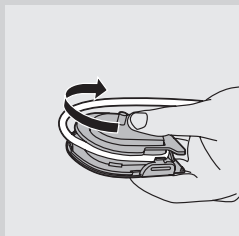

- 2** Vikle overflødig ledning rundt den grå ladebasen som vist på bildet. Husk å vikle ledningen på innsiden av de to tappene.

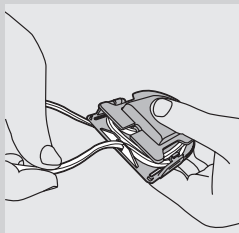

- 3** Når du har lagret den overflødig ledningen, stikker du hovedledningen gjennom det lille sporet på baksiden av den grå ladebasen.
- 4** Fest laderdekselet på igjen ved å trykke det ned over ladebasen til du hører et klikk.

*Tips: Hvis du vil ha ekstra komfort når du reiser, kan du fjerne reiseladeren og bruke den uten laderdekselet og ladebasen.*



## Rengjøring

Ikke rengjør børstehodene, håndtaket, laderen eller laderdekslet i oppvaskmaskinen.

### Tannbørstehåndtak

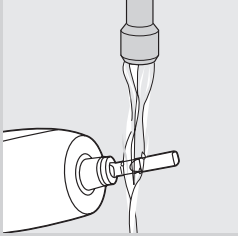

- 1 Ta av børstehodet, og skyll metallstangen i varmt vann.

Ikke bruk skarpe gjenstander mot gummiforseglingen på metallstangen. Den kan bli ødelagt.

- 2 Tørk hele overflaten på håndtaket med en fuktig klut.

### Børstehode

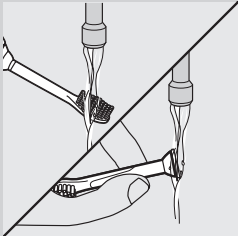

- 1 Skyll børstehodet og -hårene hver gang du har brukt apparatet.
- 2 Fjerne børstehodet fra håndtaket og skyll koblingen mellom børstehodet og håndtaket med varmt vann minst en gang i uken.

### Lader

- 1 Trekk ut støpslet før du rengjør laderen.
- 2 Tørk hele overflaten på laderen med en fuktig klut.

## Oppbevaring

- Hvis du ikke skal bruke apparatet på en stund, kobler du det fra strømmen, rengjør det og oppbevarer det på et kjølig og tørt sted uten direkte sollys. Du kan bruke ledningsholderfunksjonen (utvalgte typer) til å oppbevare ledningen på en ordentlig måte.
- Børstehodene kan du lagre i festene på baksiden av laderen.

## Utskifting

### Børstehode

- Bytt Sonicare-børstehoder hver tredje måned for å få optimale resultater.
- Bruk kun Sonicare ProResults utskiftbare børstehoder.

## Avfallshåndtering



- Ikke kast apparatet som vanlig husholdningsavfall når det ikke kan brukes lenger. Lever det på en gjenvinningsstasjon. Slik bidrar du til å ta vare på miljøet.
- Det innebygde oppladbare batteriet inneholder stoffer som kan forurense miljøet. Ta alltid ut batteriet før du kaster apparatet eller leverer det på en gjenvinningsstasjon. Lever batteriet på en gjenvinningsstasjon for batterier. Hvis du har problemer med å ta ut batteriet, kan du også ta apparatet med til et Philips-servicesenter. Der vil de ta ut batteriet for deg og behandle det på en miljøvennlig måte.

## Fjerne det oppladbare batteriet

Vær oppmerksom på at denne prosessen ikke kan gjøres om.

- 1** Hvis du vil tømme det oppladbare batteriet for strøm, tar du håndtaket ut av laderen, slår på Sonicare-tannbørsten og lar den gå til den stopper. Gjenta dette trinnet til du ikke lenger kan slå på Sonicare-tannbørsten.
- 2** Sett inn en flat (standard) skrutrekker i sporet nederst på håndtaket og skru mot klokken for å åpne bunnlokket.
- 3** Hold håndtaket opp ned og trykk metallstangen ned for å utløse de indre komponentene i håndtaket.
- 4** Sett skrutrekkeren inn under kretskortet, ved siden av batterifestene og skru til festene gir etter. Fjerne kretskortet og tving batteriet ut av plastholderen.

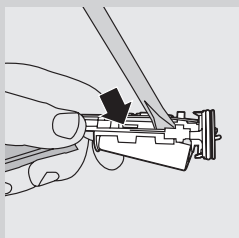
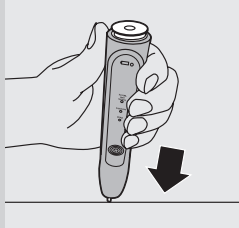
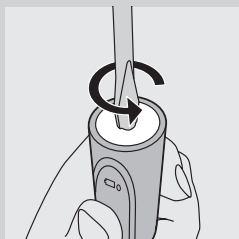

## Garanti og service

Hvis du trenger service eller informasjon, kan du gå til Philips' Internett-sider på [www.philips.com](http://www.philips.com) eller ta kontakt med Philips' kundestøtte der du er (du finner telefonnummeret i garantiheftet). Hvis det ikke finnes noen Philips-kundestøtte der du bor, kan du ta kontakt med den lokale Philips-forhandleren eller serviceavdelingen ved Philips Domestic Appliances and Personal Care BV.

## Begrensninger i garantien

Følgende dekkes ikke av vilkårene i den internasjonale garantien:

- Børstehoder
- Skade forårsaket av misbruk, mislighold, forsømmelse, endringer eller uautorisert reparasjon.
- Normal slitasje, inkludert avskalling, riper, avsliping, misfarging eller falming.

## Vanlige spørsmål

I dette avsnittet finner du en oversikt over de vanligste spørsmålene som stilles om apparatet. Hvis du ikke finner svar på spørsmålet ditt her, kan du ta kontakt med kundestøtten der du bor.

Spørsmål	Svar
Hvorfor virker ikke Sonicare-tannbørsten?	Du må kanskje lade opp Sonicare-tannbørsten. Lad den i minst 24 timer.
	Kontroller at det er strøm i stikkontakten. Det kan hende at strømmen til enkelte stikkontakter på baderommet brytes når lyset slås av.
	Du må kanskje feste børstehodet på nytt eller bytte det ut.
Hvorfor får jeg en kriblende følelse når jeg bruker Sonicare-tannbørsten?	Det kan hende du kjenner en liten krible- eller kilefølelse når du bruker Sonicare-tannbørsten for første gang. Når du blir vant til å pusse tennene med Sonicare, vil denne følelsen avta.
Børstehodet klapper mot tennene mine. Hva kan jeg gjøre med dette?	Du kan unngå dette ved å stille inn børstehodet på riktig måte, med børstehårene plassert med en liten vinkel mot tannkjøttet.
Hvorfor virker Sonicare-tannbørsten svakere?	Du må kanskje lade Sonicare-tannbørsten på nytt.
	Easy-start-funksjonen er kan være aktivert. Deaktiver Easy-start-funksjonen. (Se avsnittet Funksjoner).
	Du må kanskje bytte ut børstehodet.
Hvorfor virker det som om Sonicare-tannbørsten endrer styrke mens du pusser?	Du er kanskje i ren-og-hvit-modus. Hvis det er tilfelle, begynner tannbørsten i rengjøringsmodus i to minutter, og deretter går den over i hvit-modus i 30 sekunder. Ren-og-hvit-modus har en annen lyd og pussebevegelse.
Trenger jeg en spesiell lader hvis jeg tar Sonicare-tannbørsten med på reise?	Nei, du trenger ingen spesiell lader. Sonicare-laderen kan brukes med vanlige spenninger over hele verden mellom 100–240 V AC, ved enten 50 eller 60 Hz. Det eneste du trenger, er en enkel støpseladapter.

## Importante

Leia cuidadosamente este manual do utilizador antes de utilizar o aparelho e guarde-o para uma eventual consulta futura.

### Perigo

- Mantenha o carregador afastado da água. Não o coloque nem o guarde sobre ou próximo de banheiras, lavatórios, lava-loiças, etc. com água. Nunca mergulhe o carregador em água ou em qualquer outro líquido. Depois da limpeza, certifique-se de que o carregador está completamente seco antes de o ligar à corrente.

### Aviso

- Antes de ligar o aparelho, verifique se a voltagem indicada no mesmo corresponde à voltagem eléctrica local.
- Nunca utilize o carregador quando se encontra danificado. Substitua-o sempre por um modelo original de modo a prevenir riscos.
- Nunca utilize a pega se estiver danificada de alguma forma. A pega não contém peças que possam ser reparadas. Se a pega estiver danificada, contacte o Centro de Atendimento ao Cliente Philips no seu país (consulte o capítulo "Garantia e assistência").
- Não utilize o carregador no exterior ou próximo de superfícies aquecidas.
- Este aparelho não deve ser utilizado por pessoas (incluindo crianças) com capacidades físicas, sensoriais ou mentais reduzidas, ou com falta de experiência e conhecimento, a não ser que lhes tenha sido dada supervisão ou instruções relativas à utilização do aparelho por uma pessoa responsável pela sua segurança.
- As crianças devem ser vigiadas para assegurar que não brincam com o aparelho.

### Atenção

- Não utilize a escova de dentes no banho ou no duche.
- Se tiver sido submetido a uma cirurgia à boca ou às gengivas nos últimos 2 meses, consulte o seu dentista antes de utilizar a escova de dentes.
- Consulte o seu dentista se sangrar excessivamente depois de utilizar a escova ou se a perda de sangue persistir após 1 semana de utilização.
- A escova de dentes Sonicare está conforme às normas de segurança para dispositivos electromagnéticos. Se tiver um 'pacemaker' ou outro tipo de implante, consulte o seu médico ou o fabricante do dispositivo implantado se tiver dúvidas quanto à utilização da Sonicare.
- Este aparelho destina-se unicamente à lavagem dos dentes, gengivas e língua. Não o utilize para nenhum outro fim. Interrompa a utilização do aparelho e contacte o seu médico caso sinta algum desconforto ou dor.
- Se tiver preocupações médicas, consulte o seu médico antes de utilizar a Sonicare.
- A escova Sonicare é um dispositivo de uso pessoal, pelo que não deve ser usada em vários pacientes em consultórios ou clínicas dentárias.
- Interrompa a utilização da cabeça da escova se esta apresentar cerdas esmagadas ou inclinadas. Substitua a cabeça da escova de três em três meses, ou mais cedo no caso de existirem sinais de desgaste.
- Utilize apenas as cabeças de escova recomendadas pelo fabricante.

- Se a sua pasta de dentes contiver peróxido ou bicarbonato de sódio (comum nas pastas de dentes branqueadoras), limpe cuidadosamente a cabeça da escova e a pega com sabão e água após cada utilização. Caso contrário, o plástico poderá rachar.
- Não limpe as cabeças da escova, a pega, o carregador e a cobertura do carregador na máquina de lavar loiça.

### Campos Electromagnéticos - EMF (Electro Magnetic Fields)

Este aparelho Philips cumpre todas as normas relacionadas com campos electromagnéticos (EMF). Se for manuseado correctamente e de acordo com as instruções presentes no manual do utilizador, o aparelho proporciona uma utilização segura, como demonstrado pelas provas científicas actualmente disponíveis.

### A Sonicare (fig. 1)

- A** Tampa de protecção
- B** Cabeça da escova
- C** Anel colorido amovível
- D** Pega com toque suave
- E** Botão de ligar/desligar
- F** Modos de escovagem
- G** Indicador de carga
  - Indicador de carga Deluxe (apenas em modelos específicos)
  - Indicador de carga padrão (apenas em modelos específicos)
- H** Carregador padrão (apenas em modelos específicos)
  - H1 Cobertura do carregador com suporte para cabeças da escova
  - H2 Carregador de viagem
- I** Carregador Deluxe (apenas em modelos específicos)
  - I1 Cobertura do carregador com suporte para cabeças da escova
  - I2 Carregador de viagem
  - I3 Base do carregador com enrolador

### Começar a usar o seu aparelho

#### Mudar o anel colorido

As cabeças da escova Sonicare incluem anéis coloridos para identificação das cabeças da escova.

Para mudar o anel colorido:

- 1** Puxe o anel colorido a partir da base da cabeça da escova.

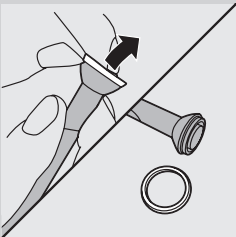

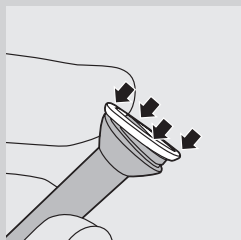

- 2** Deslize uma extremidade do novo anel pela base da cabeça da escova. De seguida, pressione a outra extremidade para encaixar o anel.

### Colocar a cabeça da escova

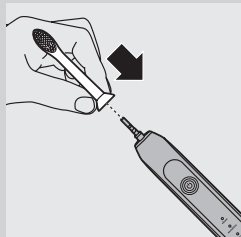

- 1** Alinhe a cabeça da escova para que as cerdas estejam viradas para o lado da frente da pega.
- 2** Pressione firmemente a cabeça da escova contra a ponta metálica até a encaixar.

*Nota: Há um pequeno espaço entre o anel colorido e a pega.*

### Carregar a Sonicare

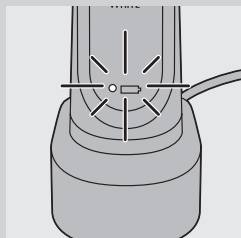

- 1** Introduza a ficha do carregador na tomada eléctrica.
- 2** Coloque a pega no carregador.
  - ▶ O indicador de carga da bateria (junto ao símbolo da bateria) apresenta-se intermitente para indicar que a escova de dentes está em carregamento.

#### Indicador de carga da bateria

O indicador de carga da bateria indica a carga restante da bateria (valor aproximado).

Indicador de carga Deluxe (apenas em modelos específicos)

- Verde: 50-100%
- Verde intermitente: 10-49%
- Amarelo intermitente: inferior a 10%

Indicador de carga padrão (apenas em modelos específicos)

- Verde: 50-100%
- Verde intermitente: inferior a 50%

*Nota: Quando a carga da bateria estiver em baixo, irá ouvir 3 sinais sonoros depois de concluído o ciclo de escovagem; o indicador de carga da bateria apresentar-se-á intermitente durante 30 segundos.*

*Nota: Para manter a bateria totalmente carregada, recomenda-se que mantenha a Sonicare no carregador quando não for utilizada. São necessárias 24 horas para carregar totalmente a bateria.*

## Utilização da Sonicare

### Instruções de escovagem

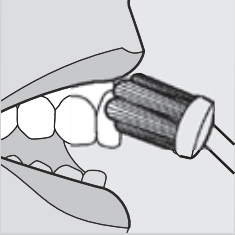

- 1** Molhe as cerdas e aplique uma pequena quantidade de pasta dos dentes.
- 2** Coloque as cerdas contra os dentes ligeiramente inclinadas em relação à linha das gengivas.
- 3** Prima uma vez o botão de ligar/desligar para ligar a Sonicare.
- 4** Aplique uma ligeira pressão para maximizar a eficácia da Sonicare e deixe que a escova faça as escovagens por si.
- 5** Desloque suavemente a cabeça da escova pelos dentes num pequeno movimento para trás e para a frente, de modo a que as cerdas mais compridas alcancem os espaços interdentários. Continue este movimento durante o ciclo de escovagem.

*Nota: Para se certificar de que escova toda a boca uniformemente, divida a boca em 4 secções, utilizando a função Quadpacer (consulte o capítulo "Características").*

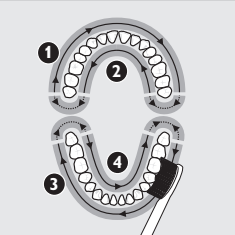

- 6** Inicie a escovagem na primeira secção (parte exterior dos dentes superiores) e escove durante 30 segundos antes de passar para a segunda secção (parte interior dos dentes superiores). Prossiga a escovagem na terceira secção (parte exterior dos dentes inferiores) e escove durante 30 segundos antes de passar para a quarta secção (parte interior dos dentes inferiores).

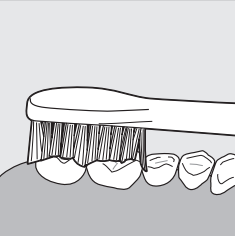

- 7** Depois de completar o ciclo de escovagem, pode passar mais tempo a escovar a superfície dos dentes e as áreas onde ocorrem manchas. Também pode escovar a língua, com a escova ligada ou desligada, como preferir.

Pode utilizar a Sonicare de forma segura em:

- Aparelhos dentários (as cabeças da escova desgastam-se mais depressa quando utilizadas em aparelhos dentários)
- Restaurações dentárias (chumbos, coroas, revestimentos)

*Nota: Pode desligar a escova de dentes a qualquer altura premindo e mantendo premido o botão de ligar/desligar durante 2 segundos.*

### Instruções para o modo de escovagem Clean and White

O modo Clean and White consiste em 2 minutos no modo Clean (limpeza da boca) e 30 segundos no modo White, concentrando-se nos dentes da frente.

- 1** Escove nos primeiros dois minutos, seguindo os passos 1-6 acima descritos.
- 2** Depois de 2 minutos no modo Clean, uma alteração no som e no movimento de escovagem indica o início do modo White. É este o sinal para iniciar a escovagem dos dentes superiores da frente durante 15 segundos.

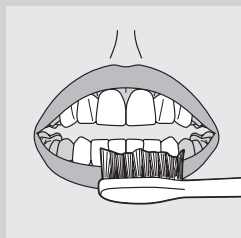

- 3** Quando ouvir o próximo sinal sonoro e uma pausa, passe para os dentes inferiores da frente durante os próximos 15 segundos de escovagem.

### Modos de escovagem

A Sonicare inicia automaticamente o modo Clean (predefinido). Para seleccionar um modo de escovagem diferente:

- 1** Prima o botão de ligar/desligar para alternar entre modos.  
 ▶ O LED verde indica o modo seleccionado.

*Nota: É possível alternar entre modos apenas quando a escova de dentes está ligada.*

#### Modo Clean

Modo predefinido para uma melhor limpeza dos dentes.

#### Modo Sensitive (apenas em modelos específicos)

Limpeza suave mas profunda para dentes e gengivas sensíveis.

#### Modo Clean and White

2 minutos no modo Clean, seguidos de 30 segundos no modo White, concentrando-se nos dentes da frente.

*Nota: Quando a Sonicare é usada em ensaios clínicos, deve seleccionar-se o modo Clean (predefinido). Contudo, em estudos de branqueamento/redução de manchas, deve seleccionar-se o modo Clean and White. A pega deve encontrar-se completamente carregada e a funcionalidade Easy-start deverá estar desactivada.*

### Características

#### Easy-start

- Este modelo Sonicare é fornecido com a função Easy-start activada.
- Esta funcionalidade aumenta gradualmente a potência durante as 14 primeiras escovagens para que possa habituar-se à escovagem da Sonicare.

*Nota: Cada uma das 14 primeiras escovagens deve demorar pelo menos 1 minuto para avançar correctamente no ciclo de arranque Easy-start.*

*Nota: Quando é seleccionado o modo Clean and White, a funcionalidade Easy-start encontra-se desactivada.*

#### Activar ou desactivar a função Easy-start

- 1** Coloque a cabeça da escova na pega.
- 2** Coloque a pega no carregador ligado à corrente.
- Para desactivar a função Easy-start:



Prima e mantenha premido o botão de ligar/desligar durante 2 segundos. Irá ouvir 1 sinal sonoro, indicando que a função Easy-start foi desactivada.

- Para activar a função Easy-start:

Prima e mantenha premido o botão de ligar/desligar durante 2 segundos. Irá ouvir 2 sinais sonoros para indicar que a função Easy-start foi activada.

**Nota:** Não se aconselha a utilização da função Easy-start para além do período de arranque inicial porque isso reduz a eficácia da escova de dentes Sonicare na remoção da placa bacteriana.

### Smartimer

○ Smartimer indica que o ciclo de escovagem está completo, desligando automaticamente a escova de dentes no final do ciclo de escovagem.

Os profissionais dentários recomendam uma escovagem de pelo menos dois minutos, duas vezes por dia.

Se pretende pausar ou parar a escovagem durante o ciclo de escovagem de 2 minutos, prima e mantenha premido o botão de ligar/desligar durante 2 segundos. Prima novamente o botão ligar/desligar e o Smartimer retoma a partir do ponto onde interrompeu.

○ Smartimer é automaticamente reiniciado para o início de um ciclo de 2 minutos se:

- parar a escovagem durante 30 segundos ou mais;
- colocar a pega no carregador:

### Quadpacer (modelos específicos)

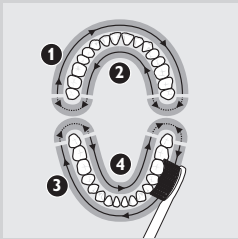

- O Quadpacer é um temporizador de intervalo que inclui um breve sinal sonoro e uma pausa para o lembrar de que deve escovar as 4 secções da boca de forma uniforme e cuidadosa.
- Ao usar os modos Clean ou Sensitive (2 minutos), irá ouvir um breve sinal sonoro e uma pausa na escovagem aos 30, 60 e 90 segundos.

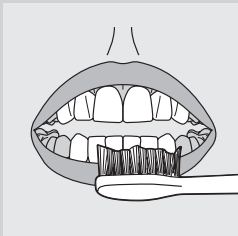

- Após 2 minutos de utilização no modo Clean and White, ouve e sente uma alteração no som e movimento da cabeça da escova. Mova a cabeça da escova para os dentes superiores da frente e escove-os durante 15 segundos. Quando ouvir o último sinal sonoro e uma pausa, mova para os dentes inferiores da frente e escove-os durante 15 segundos.

### Enrolador (apenas em modelos específicos)

Se o seu modelo incluir a cobertura do carregador e a base de carga Deluxe, o carregador de viagem está pré-instalado dentro da cobertura. Se pretende encurtar o fio de alimentação, pode guardar o fio excedente num enrolador integrado na base de carga.

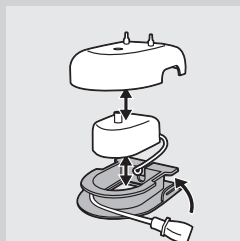

- 1 Para separar a cobertura do carregador da base de carga, prima os dois encaixes cinzentos da base de carga e puxe para cima a cobertura branca do carregador.

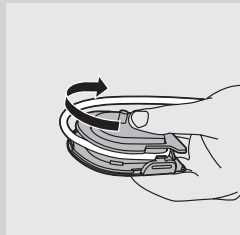

- 2 Enrole o fio excedente à volta da base cinzenta de carga, como ilustrado na imagem. Certifique-se de que enrola o fio dentro dos dois encaixes.

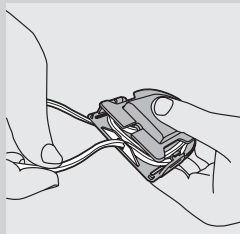

- 3 Ao guardar o fio excedente, oriente o fio de alimentação para a pequena ranhura na parte traseira da base cinzenta de carga.
- 4 Volte a colocar a cobertura do carregador, pressionando-a sobre a base de carga, até a encaixar.

*Sugestão: Para uma maior comodidade durante a viagem, pode retirar o carregador de viagem e utilizá-lo sem a cobertura do carregador e a base de carga.*

## Limpeza

Não limpe as cabeças da escova, a pega, o carregador e as coberturas do carregador na máquina de lavar loiça.

## Pega da escova de dentes

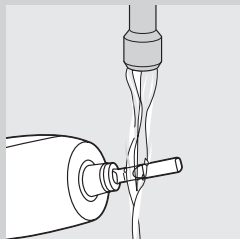

- 1 Retire a cabeça da escova e enxágue a extremidade metálica com água morna.

Não pressione o vedante de borracha na extremidade metálica com objectos afiados pois pode danificá-lo.

- 2 Limpe a superfície da pega com um pano húmido.

## Cabeça da escova

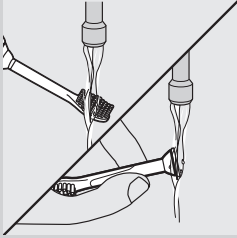

- 1** Enxagúe a cabeça da escova e as cerdas após cada utilização.
- 2** Retire a cabeça da escova da pega e enxagúe a ligação da cabeça da escova pelo menos uma vez por semana com água morna.

## Carregador

- 1** Desligue sempre o aparelho da corrente antes de o limpar.
- 2** Limpe a superfície do carregador com um pano húmido.

## Arrumação

- Se prevê não utilizar o produto durante um período prolongado, desligue-o da corrente, limpe-o e guarde-o num local fresco e seco, fora do alcance da luz solar. Pode utilizar o enrolador (apenas em modelos específicos) para guardar o fio eléctrico.
- Pode guardar as cabeças da escova nos encaixes na parte de trás do carregador.

## Substituição

### Cabeça da escova

- Substitua as cabeças da escova Sonicare de 3 em 3 meses para obter os melhores resultados.
- Utilize apenas as cabeças da escova de substituição Sonicare ProResults.

## Eliminação



- Não deite fora o aparelho junto com o lixo doméstico normal no final da sua vida útil; entregue-o num ponto de recolha oficial para reciclagem. Ao fazê-lo ajuda a preservar o ambiente.
- A bateria recarregável incorporada contém substâncias que podem poluir o ambiente. Retire sempre a bateria antes de se desfazer do aparelho e entregue o aparelho num ponto de recolha oficial. Para eliminar a bateria, coloque-a num ponto de recolha oficial para baterias. Se tiver problemas na remoção da bateria, pode também levar o aparelho a um centro de assistência Philips, que poderá remover a bateria por si e eliminá-la de forma segura para o ambiente.

## Retirar a bateria recarregável

Tenha em atenção que este processo é irreversível.

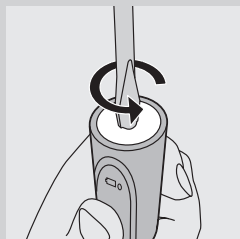

**1** Para descarregar a bateria recarregável, retire a pega do carregador, ligue a Sonicare e mantenha-a em funcionamento até parar. Repita este passo até não ser possível ligar a Sonicare.

**2** Introduza uma chave de fendas de cabeça chata (padrão) na ranhura localizada na parte inferior da pega e rode-a para a esquerda de modo a libertar a cobertura inferior.

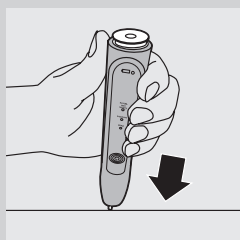

**3** Mantenha a pega virada ao contrário e pressione o eixo para libertar os componentes internos da pega.

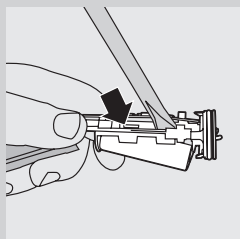

**4** Introduza a chave de parafusos por debaixo da placa do circuito, próximo das ligações da bateria, e rode a chave de forma a quebrar essas ligações. Retire a placa do circuito e levante a bateria do compartimento de plástico.

## Garantia e assistência

Se precisar de informações ou se tiver algum problema, visite o site da Philips em [www.philips.pt](http://www.philips.pt) ou contacte o Centro de Atendimento ao Cliente Philips do seu país (encontrará o número de telefone no folheto da garantia mundial). Se não existir um Centro de Atendimento ao Cliente no seu país, dirija-se ao distribuidor Philips local ou contacte o Departamento de Assistência da Philips Domestic Appliances and Personal Care BV.

## Restrições à garantia

As seguintes situações não estão abrangidas pelos regulamentos da garantia internacional:

- Cabeças da escova
- Danos causados por utilização indevida, abuso, negligência, alterações ou reparação não autorizada.
- Desgaste normal, incluindo falhas, riscos, erosão, descoloração ou desvanecimento.

**Perguntas mais frequentes**

Este capítulo apresenta as perguntas mais frequentes sobre o aparelho. Se não conseguir encontrar a resposta à sua pergunta, contacte o Centro de Atendimento ao Cliente do seu país.

Pergunta	Resposta
Por que razão a escova de dentes Sonicare não funciona?	Pode precisar de recarregar a Sonicare. Carregue a Sonicare durante, pelo menos, 24 horas.
	A tomada pode não ter corrente. A alimentação eléctrica das tomadas de espelhos (sobre os lavatórios) ou das tomadas de barbear pode ser interrompida ao apagar a luz.
	Pode ser necessário voltar a colocar ou substituir a cabeça da escova.
Por que razão sinto uma sensação de cócegas quando utilizo a Sonicare?	É possível que se sinta uma ligeira sensação de formigamento/cócegas quando se utiliza a Sonicare pela primeira vez. À medida que se for habituando à escovagem dos dentes com a Sonicare, essa sensação diminuirá.
A cabeça da escova trepida contra os meus dentes. O que posso fazer para solucionar isto?	Isso pode ser evitado se mantiver a cabeça da escova devidamente orientada, com as cerdas colocadas sobre a linha das gengivas, num ligeiro ângulo.
Por que razão a potência da escova de dentes parece sofrer alterações durante a escovagem?	Talvez seja necessário recarregar a Sonicare.
	A função Easy-start pode estar activa. Desactive a função Easy-start (consulte o capítulo 'Características').
	Pode ser necessário substituir a cabeça da escova.
Por que razão a escova de dentes parece perder potência durante a escovagem?	Poderá ter seleccionado o modo de escovagem Clean and White. Em caso afirmativo, a escova de dentes executa o modo Clean durante 2 minutos e muda para o modo White durante 30 segundos. O modo Clean and White apresenta um movimento e som diferentes.
É necessário um carregador especial quando viajo com a minha Sonicare?	Não é necessário um carregador especial. O carregador da Sonicare pode ser utilizado com voltagens de 100-240V CA comuns em todo o mundo (a 50 ou 60 Hz). Bastará apenas utilizar um adaptador para a ficha.

## Внимание

До начала эксплуатации прибора внимательно ознакомьтесь с настоящим руководством и сохраните его для дальнейшего использования в качестве справочного материала.

### Опасно

- Не оставляйте зарядное устройство вблизи от воды! Не помещайте и не оставляйте его над или поблизости от ванны, раковины и т.д. Не опускайте зарядное устройство в воду или другие жидкости. После очистки, перед подключением к сети убедитесь, что зарядное устройство полностью сухое.

### Предупреждение

- Перед подключением прибора убедитесь, что указанное на нём номинальное напряжение соответствует напряжению местной электросети.
- Запрещается использовать зарядное устройство при наличии повреждений любого характера. Заменяйте устройство только устройством того же типа, чтобы обеспечить безопасную эксплуатацию прибора.
- Не пользуйтесь ручкой при наличии повреждения любого характера. Ручка не содержит деталей, нуждающихся в обслуживании пользователем. Если ручка повреждена, обратитесь в центр поддержки покупателей Вашей страны (см. главу "Гарантия и обслуживание").
- Не используйте зарядное устройство вне помещений или рядом с нагреваемыми поверхностями.
- Данный прибор не предназначен для использования лицами (включая детей) с ограниченными возможностями сенсорной системы или ограниченными интеллектуальными возможностями, а так же лицами с недостаточным опытом и знаниями, кроме случаев контроля или инструктирования по вопросам использования прибора со стороны лиц, ответственных за их безопасность.
- Не позволяйте детям играть с прибором.

### Внимание

- Не используйте зубную щетку, находясь в ванне или под душем.
- Если за последние 2 месяца вы перенесли операцию ротовой полости или десен, перед использованием зубной щетки проконсультируйтесь со стоматологом.
- Если после использования зубной щетки появляется обильное кровотечение или если оно не прекращается через неделю, проконсультируйтесь со стоматологом.
- Зубная щетка Sonicare соответствует стандартам безопасности для электромагнитных приборов. Если у вас есть кардиостимулятор или другой имплантированный прибор, проконсультируйтесь с врачом или производителем имплантированного прибора относительно использования Sonicare.
- Данное устройство предназначено для чистки зубов, десен и языка. Не используйте его для других целей. При появлении ощущения дискомфорта или боли прекратите пользоваться прибором и обратитесь к врачу.

- При необходимости, перед использованием Sonicare проконсультируйтесь у врача.
- Зубная щетка Sonicare — устройство для личной гигиены и не предназначено для использования несколькими пациентами стоматологической клиники или учреждения.
- Не пользуйтесь насадкой-щеткой со смятыми или загнутыми щетинками. Заменяйте насадку-щетку каждые 3 месяца или чаще, если появились признаки износа.
- Используйте только насадки-щетки, рекомендованные производителем прибора.
- Если зубная паста содержит перексид, питьевую соду или другие бикарбонаты (часто используемые в отбеливающих зубных пастах), тщательно мойте щётку водой с мылом после каждого использования. В противном случае на пластике могут появиться трещины.
- Насадки-щетки, ручку, зарядное устройство и крышку зарядного устройства нельзя мыть в посудомоечной машине.

### Электромагнитные поля (ЭМП)

Данное устройство Philips соответствует стандартам по электромагнитным полям (ЭМП). При правильном обращении согласно инструкциям, приведенным в руководстве пользователя, применение устройства безопасно в соответствии с современными научными данными.

### Sonicare (Рис. 1)

- A** Гигиенический защитный колпачок
- B** Насадка-щётка
- C** Сменное кольцо с цветовой маркировкой
- D** Мягкая ручка
- E** Клавиша Вкл/Выкл
- F** Режимы чистки
- G** Индикатор зарядки аккумулятора
  - Индикатор зарядки Deluxe (только у некоторых моделей)
  - Стандартный индикатор зарядки (только у некоторых моделей)
- H** Стандартное зарядное устройство (только у некоторых моделей)
  - Крышка зарядного устройства H1 с держателем насадки-щётки
  - Зарядное устройство для поездок H2
- I** Зарядное устройство Deluxe (только у некоторых моделей)
  - Крышка зарядного устройства I1 с держателем насадки-щётки
  - Зарядное устройство для поездок I2
  - Зарядная база I3 с устройством для крепления шнура питания

### Начало работы

#### Смена кольца с цветовой маркировкой

Насадки-щётки Sonicare поставляются со съёмными кольцами с цветовой маркировкой, которые предназначены для узнавания своей насадки-щётки.

Порядок смены кольца с цветовой маркировкой:

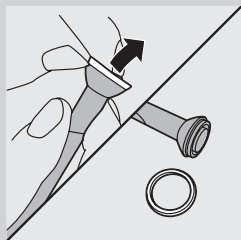

- 1 Снимите кольцо с цветовой маркировкой с нижней части насадки-щётки.

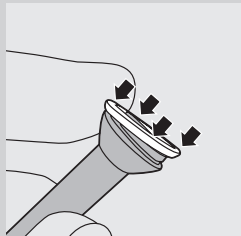

- 2 Чтобы установить новое кольцо, наденьте край нового кольца на нижнюю часть насадки-щётки. Затем надавите на другой край кольца, чтобы установить кольцо на место.

### Установка насадки-щётки.

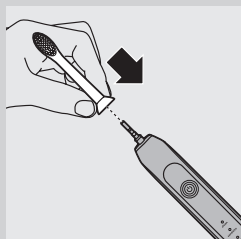

- 1 Установите насадку-щётку так, чтобы щетина находилась напротив передней части ручки.
- 2 Прижмите насадку -щётку к металлическому шнеку до упора.

*Примечание. Между кольцом с цветовой маркировкой и рукояткой находится небольшой зазор.*

### Зарядка зубной щетки Sonicare

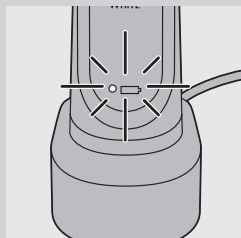

- 1 Вставьте вилку зарядного устройства в стенную розетку.
- 2 Установите ручку на зарядное устройство.
  - ▮ Возле символа заряжающейся батареи загорится индикатор зарядки аккумулятора, показывающий, что зубная щетка заряжается.

### Индикатор зарядки аккумулятора

Индикатор зарядки аккумулятора приблизительно показывает степень зарядки аккумулятора.

Индикатор зарядки Deluxe (только у некоторых моделей):

- Ровный зеленый свет: 50-100%
- Мигающий зеленый свет: 10-49%
- Мигающий желтый свет: менее 10%

Стандартный индикатор зарядки (только у некоторых моделей):

- Ровный зеленый свет: 50-100%
- Мигающий зеленый свет: менее 50%



*Примечание. При разрядке аккумулятора, раздается тройной звуковой сигнал после завершения цикла чистки, а индикатор зарядки аккумулятора мигает в течение 30 секунд.*

*Примечание. После использования рекомендуется оставлять Sonicare в зарядном устройстве, чтобы аккумулятор всегда был заряжен. Полная зарядка аккумулятора занимает не менее 24 часов.*

## Использование Sonicare

### Рекомендации по чистке

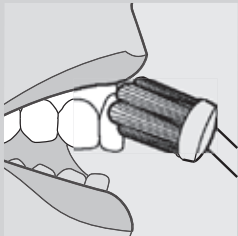

- 1** Намочите щетку и положите на нее немного зубной пасты.
- 2** Поместите насадку-щётку напротив зубов и под незначительным углом к деснам.
- 3** Нажмите кнопку включения/выключения для включения Sonicare.
- 4** Для получения максимального эффекта, нажимайте на Sonicare только слегка и позвольте ей выполнить всю работу за вас.
- 5** Аккуратно трите щеткой зубы, следя, чтобы длинные щетинки чистили между зубов. Продолжайте выполнять возвратно-поступательные движения в течение всего цикла чистки.

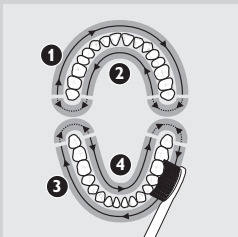

*Примечание. Для того чтобы обеспечить равномерную чистку зубов, условно разделите полость рта на 4 участка и используйте функцию Quadrascer (см. главу “Функциональные особенности”).*

- 6** Начните с 1 участка (наружная сторона верхних зубов) и чистите в течение 30 секунд, потом перейдите к 2 участку (внутренняя сторона верхних зубов). Продолжайте процедуру чистки на участке 3 (наружная сторона нижних зубов) и чистите в течение 30 секунд, затем перейдите к участку 4 (внутренняя сторона нижних зубов).

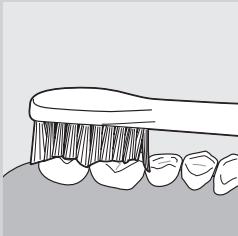

- 7** После завершения двухминутного цикла чистки, можно потратить немного времени на очистку жевательной поверхности зубов и мест появления пятен. Можно также очистить язык выключенной или включенной щеткой.

Sonicare можно безопасно использовать для чистки:

- Ортодонтических скоб (при чистке скоб насадка-щётка изнашивается быстрее)
- Замещения дефектов зубов (пломб, коронок, коронок с покровными фасетками)

*Примечание. Зубную щетку можно выключить в любой момент. Для этого нажмите и удерживайте в течение 2 секунд кнопку включения/выключения.*

### Рекомендации по чистке в режиме Clean and White

Режим Clean and White состоит из 2 минут чистки в режиме Clean для чистки всей полости рта и дополнительных 30 секунд чистки в режиме White для отдельной обработки передних зубов.

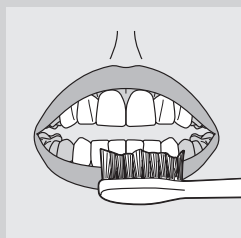

- 1** Чистите зубы в течение первых 2 минут согласно вышеприведенным пунктам инструкции 1-6.
- 2** После завершения 2 минут чистки в режиме Clean звук и движения щетки меняются, и начинается режим White. Теперь в течение 15 секунд следует чистить верхние передние зубы.
- 3** После следующего звукового сигнала и небольшой паузы, приступайте к 15-секундной чистке нижних передних зубов.

### Режимы чистки

Зубная щетка Sonicare автоматически запускается в режиме очистки Clean, установленном по умолчанию. Чтобы выбрать другой режим очистки:

- 1** Воспользуйтесь кнопкой включения / выключения для переключения между режимами.
- ▶ Зеленый индикатор указывает на выбранный режим.

*Примечание. Переключение между режимами возможно только при включенной зубной щетке..*

### Режим чистки

Стандартный режим для превосходной чистки зубов.

### Чувствительный режим (только у некоторых моделей)

Щадящая, и при этом тщательная очистка для чувствительных десен и зубов.

### Режим Clean and White

2 минуты чистки в режиме Clean и дополнительные 30 секунд чистки в режиме White для отдельной обработки передних зубов.

*Примечание. Во время клинических исследований Sonicare необходимо выбирать установленный по умолчанию 2-х минутный режим чистки. Во время исследований по отбеливанию/сокращению пятен, необходимо выбирать режим чистки Clean and White. Аккумулятор в ручке должен быть полностью заряжен, а функция Easy-start отключена.*

## Функции

### Функция Easy-start

- Данная модель Sonicare поставляется с включенной функцией Easy-start.
- Функция Easy-start постепенно увеличивает мощность чистки до полной в течение первых 14 процедур, что помогает привыкнуть к использованию Sonicare.

*Примечание. Каждая из первых 14 чисток должна продолжаться не менее 1 минуты для правильного прохождения увеличивающегося цикла Easy-start.*

*Примечание. При выборе режима Clean and White функция Easy-start отключается.*

### Включение или отключение функции Easy-start

**1** Присоедините насадку-щётку к ручке.

**2** Установите ручку в подключенное зарядное устройство.

- Отключение функции Easy-start:

Для отключения функции Easy-start нажмите и удерживайте кнопку включения/выключения в течение 2 секунд. Прозвучит однократный звуковой сигнал, означающий отключение функции Easy-start.

- Включение функции Easy-start:

Для включения функции Easy-start нажмите и удерживайте кнопку включения/выключения в течение 2 секунд. Прозвучат два звуковых сигнала, означающие включение функции Easy-start.

*Примечание. Использование функции Easy-start после начального периода адаптации не рекомендуется, поскольку это снижает эффективность удаления зубного налёта.*

### Функция Smartimer

Функция Smartimer показывает завершение цикла чистки, автоматически выключая зубную щётку в конце цикла.

Стоматологи рекомендуют чистить зубы не менее 2-х минут дважды в день.

При необходимости прервать чистку во время 2-х минутного цикла чистки, нажмите и удерживайте кнопку включения/выключения в течение 2 секунд. Снова нажмите кнопку включения/выключения, и функция Smartimer продолжит цикл с момента выключения.

Функция Smartimer автоматически переключается на начало 2-х минутного цикла, если:

- чистка прекращена на 30 или более секунд.
- ручка установлена в зарядное устройство.

### Quadrascer (у некоторых моделей)

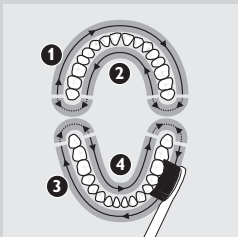

- Quadrascer - это таймер для установки интервалов с краткими звуковыми сигналами, напоминающими о равномерной и тщательной очистке всех четырех участков рта.
- Во время двухминутной чистки и в чувствительном режиме каждые 30, 60 и 90 секунд раздаётся короткий звуковой сигнал и чистка прекращается.

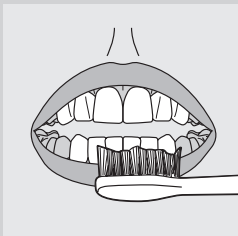

- При выборе режима Clean and White после двух минут чистки в режиме Clean звук и движения насадки-щетки меняются. После этого направьте насадку-щётку на верхние передние зубы и продолжайте чистку в течение 15 секунд. После финального звукового сигнала и небольшой паузы, перейдите к нижним передним зубам и продолжайте чистку в течение 15 секунд.

### Устройство для крепления шнура питания (только у некоторых моделей)

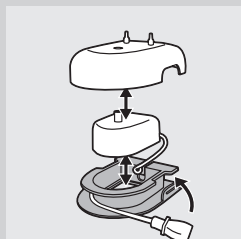

- 1 Чтобы отсоединить крышку зарядного устройства от базы, нажмите на две серые защелки на базе зарядного устройства и потяните белую крышку зарядного устройства вверх..

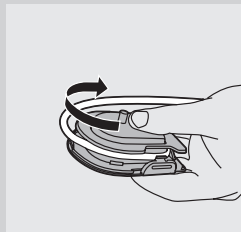

- 2 Обмотайте излишек сетевого шнура вокруг серой базы зарядного устройства, как показано на иллюстрации. Шнур необходимо наматывать на внутренние стороны двух выступов.

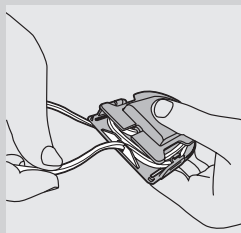

- 3 Намотав излишек шнура, пропустите шнур через маленький паз на задней части серой базы зарядного устройства.
- 4 Чтобы установить крышку зарядного устройства, надавите на нее, чтобы она встала на место со щелчком.

*Совет. Для дополнительно удобства во время поездок можно извлечь зарядное устройство для поездок и использовать его без крышки и базы зарядного устройства.*

### Очистка

Насадки-щетку, ручку, зарядное устройство и крышки зарядного устройства нельзя мыть в посудомоечной машине.

### Ручка зубной щетки

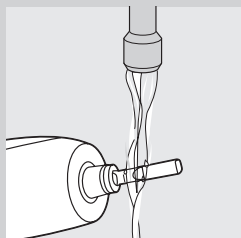

- 1 Снимите насадку -щетку и промойте область металлического шнека теплой водой.

Не надавливайте острыми предметами на резиновое уплотнение на металлическом шнеке, так как это может привести к повреждению.

- 2 Протирайте поверхность ручки влажной тканью.

## Насадка-щётка

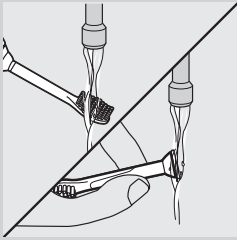

- 1** Ополаскивайте насадку-щётку после каждой чистки.
- 2** Не реже раза в неделю снимайте насадку-щётку с ручки и ополаскивайте место соединения теплой водой.

## Зарядное устройство

- 1** Перед очисткой прибора отсоединяйте его от электросети.
- 2** Протирайте поверхность зарядного устройства влажной тканью.

## Хранение

- Если не планируется длительное использование прибора, отключите его от сети, очистите и храните в сухом прохладном месте вдали от прямых солнечных лучей. Для более удобного хранения сетевого шнура можно использовать устройство для крепления шнура питания (имеется только у некоторых моделей).
- Насадки-щетку можно оставлять на штырьках на задней части зарядного устройства.

## Замена

### Насадка-щётка

- Для достижения оптимальных результатов заменяйте насадку-щётку каждые 3 месяца.
- Пользуйтесь только сменными насадками-щётками Sonicare ProResults.

## Утилизация



- После окончания срока службы не выбрасывайте прибор вместе с бытовыми отходами. Передайте его в специализированный пункт для дальнейшей утилизации. Этим вы поможете защитить окружающую среду.
- Аккумулятор содержит вещества, загрязняющие окружающую среду. После окончания срока службы прибора и передачи его для утилизации, аккумулятор необходимо извлечь. Аккумулятор следует утилизировать в специализированных пунктах. Если при извлечении аккумулятора возникли затруднения, можно передать прибор в сервисный центр Philips, где аккумулятор извлекут и утилизируют безопасным для окружающей среды способом.

## Извлечение аккумулятора

Пожалуйста учтите, что данный процесс необратим.

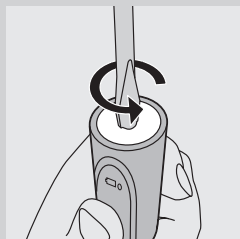

**1** Чтобы разрядить аккумулятор любого уровня зарядки, извлеките ручку из зарядного устройства, включите Sonicare и подождите, пока она не прекратит работу. Повторяйте это действие, пока включение Sonicare станет невозможным.

**2** Вставьте отвертку с плоской головкой (обычную) в прорезь в нижней части ручки и поверните ее против часовой стрелки чтобы снять нижнюю крышку.

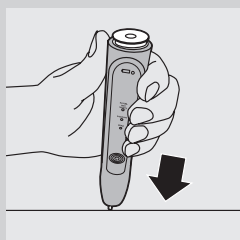

**3** Удерживая перевернутую ручку, надавите на шнек, чтобы освободить внутренние компоненты ручки.

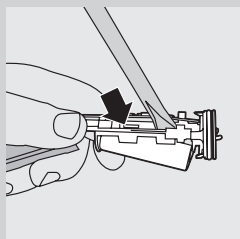

**4** Вставьте отвертку под электронную печатную плату рядом с контактами аккумулятора и поверните ее, ломая контакты. Извлеките плату и вытащите аккумулятор из пластикового держателя.

## Гарантия и обслуживание

Для получения дополнительной информации или в случае возникновения проблем зайдите на веб-сайт [www.philips.com](http://www.philips.com) или обратитесь в Центр поддержки покупателей в вашей стране (номер телефона центра указан на гарантийном талоне). Если подобный центр в вашей стране отсутствует, обратитесь в вашу местную торговую организацию Philips или в отдел поддержки покупателей компании Philips Domestic Appliances and Personal Care BV.

## Ограничение действия гарантии

Условия международной гарантии не включают нижеследующее:

- Насадки-щётки
- Повреждения, вызванные неправильной эксплуатацией, использованием не по назначению, небрежностью, модификацией прибора или неквалифицированным ремонтом.
- Обычный износ, включая трещины, царапины, потертости, потерю цвета или выцветание.

**Часто задаваемые вопросы и ответы на них**

Данная глава содержит наиболее часто задаваемые вопросы и ответы о приборе. Если ответ на ваш вопрос отсутствует, обратитесь в центр поддержки покупателей вашей страны.

Вопрос	Ответ
Почему зубная щетка Sonicare не работает?	Возможно, необходима зарядка Sonicare. Выполните зарядку Sonicare в течение не менее 24 часов.
	Возможно, на розетку электросети не подается питание. При выключении света в ванной комнате подача электроэнергии в розетки, размещённые в зеркальных шкафах над умывальными раковинами, или в розетки для электробритв может прекращаться.
	Возможно, необходимо заново присоединить или заменить насадку-щётку.
При использовании Sonicare возникает ощущение щекотки.	При первом использовании Sonicare возможно ощущение щекотки. По мере привыкания к чистке с помощью Sonicare, это ощущение уменьшается.
Насадка-щётка вибрирует при чистке. Что можно сделать?	Этого можно избежать, правильно держа насадку-щётку под небольшим углом к деснам.
Почему мощность зубной щетки Sonicare снизилась?	Возможно, необходима зарядка Sonicare.
	Возможно, включена функция Easy-start. Отключите функцию Easy-start (см. главу "Функциональные особенности").
	Возможно, необходимо заменить насадку-щётку.
Почему во время чистки мощность зубной щетки Sonicare меняется?	Возможно, вы находитесь в режиме чистки Clean and White. В этом случае, зубная щетка работает в режиме Clean в течение 2 минут, а затем переходит в режим White на 30 секунд. Режим Clean and White отличается по звуку и движению насадки-щетки.
Нужно ли специальное зарядное устройство, если взять Sonicare в поездку?	Нет, специальное зарядное устройство не нужно. Зарядное устройство Sonicare можно использовать при обычном, распространенном в различных странах, напряжении 100-240 В переменного тока, при 50 или 60 Гц. Необходима только обычная вилка-адаптер.

## Viktigt

Läs användarhandboken noggrant innan du använder apparaten och spara den för framtida bruk.

### Fara

- Låt inte laddaren komma i kontakt med vatten. Placera eller förvara den inte över eller nära vatten i badkar, handfat, vask osv. Sänk inte ned laddaren i vatten eller någon annan vätska. Kontrollera att laddaren är helt torr efter rengöring innan du ansluter den till elnätet.

### Varning

- Kontrollera att den spänning som anges på apparaten överensstämmer med den lokala nätspänningen innan du ansluter apparaten.
- Använd aldrig laddaren om den är skadad. Byt alltid ut laddaren mot en av originaltyp för att undvika fara.
- Använd aldrig handtaget om det är skadat. Handtaget innehåller inga delar som kan repareras. Om handtaget är skadat kontakta kundtjänst i ditt land (se kapitlet Garanti och service).
- Använd inte laddaren utomhus eller i närheten av uppvärmda ytor.
- Apparaten är inte avsedd för användning av personer (inklusive barn) med olika funktionshinder, eller av personer som inte har kunskap om hur apparaten används, om de inte övervakas eller får instruktioner angående användning av apparaten av en person som är ansvarig för deras säkerhet.
- Små barn ska övervakas så att de inte kan leka med apparaten.

### Var försiktig

- Använd inte tandborsten i badkaret eller duschen.
- Om du har genomgått operation i munnen eller tandköttet de senaste två månaderna ska du rådgöra med din tandläkare innan du använder tandborsten.
- Rådgör med din tandläkare om kraftig blödning uppstår när du har använt tandborsten eller om det fortsätter att blöda efter en veckas användning.
- Sonicare-tandborsten uppfyller säkerhetsstandarderna för elektromagnetiska enheter. Om du har en pacemaker eller någon annan implanterad enhet bör du rådgöra med din läkare eller tillverkaren av den implanterade enheten om du har några frågor när det gäller användning av Sonicare.
- Den här tandborsten är endast avsedd för rengöring av tänder, tandkött och tunga. Använd den inte till något annat ändamål. Sluta använda produkten och kontakta läkare om du upplever obehag eller smärta.
- Om du genomgår medicinsk behandling bör du rådfråga läkare innan du använder Sonicare.
- Tandborsten Sonicare är avsedd för egenvård och inte för att användas på flera patienter på en tandläkarmottagning eller -klinik.
- Sluta använda ett borsthuvud som har skadade eller böjda borst. Byt ut borsthuvudet var tredje månad eller oftare om det ser slitet ut.
- Använd inte andra borsthuvuden än de som rekommenderas av tillverkaren.
- Om tandkrämen innehåller peroxid, natriumbikarbonat eller någon annan typ av bikarbonat (vanligt i blekande tandkrämer) rengör du borsthuvudet och handtaget ordentligt med tvål och vatten efter varje användning. Annars kan plasten spricka.



- Diska inte borsthuvuden, handtaget, laddaren eller laddarkåpan i diskmaskin.

### Elektromagnetiska fält (EMF)

Den här apparaten från Philips uppfyller alla standarder för elektromagnetiska fält (EMF). Om apparaten hanteras på rätt sätt och enligt instruktionerna i den här användarhandboken är den säker att använda enligt de vetenskapliga belägg som finns i dagsläget.

### Sonicare (Bild 1)

- A** Hygieniskt reseskydd
- B** Borsthuvud
- C** Utbytbar färgkodad ring
- D** Handtag med mjukt grepp
- E** På/av-knapp
- F** Borstningslägen
- G** Indikator för laddningslampa
  - Deluxe-laddningsindikator (endast vissa modeller)
  - Standardladdningsindikator (endast vissa modeller)
- H** Standardladdare (endast vissa modeller)
  - H1 Laddarkåpa med borsthuvudhållare
  - H2 Reseladdare
- I** Deluxe-laddare (endast vissa modeller)
  - I1 Laddarkåpa med borsthuvudhållare
  - I2 Reseladdare
  - I3 Laddarbasenhet med sladdvinda

### Så här gör du

#### Byte av färgkodad ring

Borsthuvuden till Sonicare levereras med utbytbara färgkodade ringar så att du känner igen ditt borsthuvud.

Byta färgkodad ring:

- 1** Dra den färgkodade ringen från borsthuvudets nederdel.

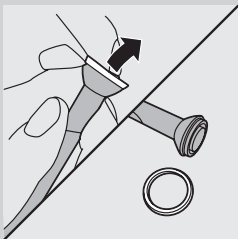

- 2** Sätt fast en ny ring genom att föra den nya ringens ena kant över borsthuvudets nederdel. Tryck sedan nedåt på den andra sidan så att ringen fästs på plats.

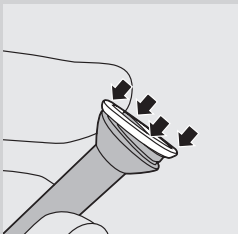

## Sätta fast borsthuvudet

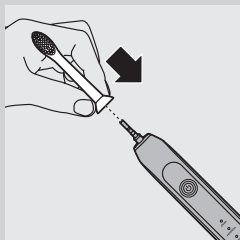

- 1** Rikta in borsthuvudet så att borsten är vända mot handtagets framsida.
- 2** Tryck sedan ned borsthuvudet ordentligt på metallskaftet tills det tar stopp.

*Obs! Det är ett litet mellanrum mellan den färgkodade ringen och handtaget.*

## Ladda Sonicare

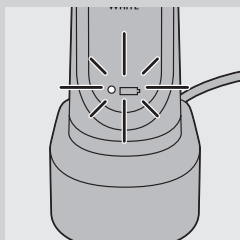

- 1** Sätt laddarens kontakt i vägguttaget.
- 2** Placera handtaget i laddaren.
  - ▶ Batteriladdningsindikatorn bredvid batterisymbolen blinkar för att visa att tandborsten laddas.

### Batteriladdningsindikator

Batteriladdningsindikatorn visar den ungefärliga återstående batteriladdningen.

Deluxe-laddningsindikator (endast vissa modeller):

- Fast grönt sken: 50–100 %
- Blinkande grönt sken: 10–49 %
- Blinkande gult sken: mindre än 10 %

Standardladdningsindikator (endast vissa modeller):

- Fast grönt sken: 50–100 %
- Blinkande grönt sken: mindre än 50 %

*Obs! När batteriet börjar ta slut hör du tre pip ljud när borstningen är slutförd och batteriladdningsindikatorn blinkar i 30 sekunder.*

*Obs! För att batteriet ska vara fulladdat kan du förvara Sonicare i laddaren när du inte använder den. Det tar minst 24 timmar för batteriet att bli fulladdat.*

## Använda Sonicare

### Borstningsanvisningar

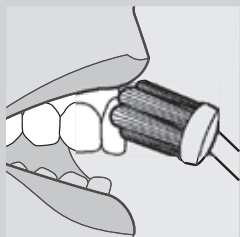

- 1** Fukta borsten och applicera en liten mängd tandkräm.
- 2** Placera tandborsten mot tänderna i en liten vinkel mot tandköttsskanten.
- 3** Slå på Sonicare genom att trycka på på/av-knappen.
- 4** För att uppnå maximal effekt bör du endast trycka lätt och låta Sonicare-tandborsten utföra jobbet.
- 5** För borsthuvudet försiktigt fram och tillbaka över tänderna så att de längre borsten kommer åt mellan tänderna. Fortsätt den här rörelsen under hela borstningen.

*Obs! Försäkra dig om att du borstar jämnt i hela munnen genom att dela in munnen i fyra delar med hjälp av Quadpacer-funktionen (se kapitlet Funktioner).*

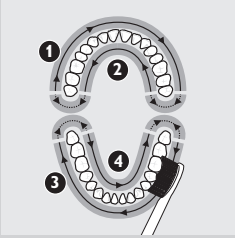

- 6** Börja med att borsta del 1 (överkäkens utsida) och borsta i 30 sekunder innan du övergår till del 2 (överkäkens insida). Fortsätt med del 3 (underkäkens utsida) och borsta i 30 sekunder innan du övergår till del 4 (underkäkens insida).

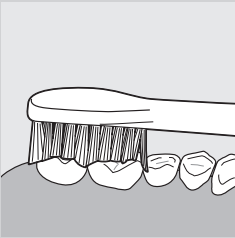

- 7** När du har avslutat borstningen kan du lägga till ytterligare tid och borsta tändernas tuggytor och områden med fläckar. Du kan även borsta tungan med tandborsten på- eller avslagen.

Det går bra att använda Sonicare på:

- Tandställning (borsthuvuden slits ut snabbare när de används på tandställningar)
- Lagningar (fyllningar, kronor, skalfasader)

*Obs! Du kan slå av tandborsten när som helst genom att hålla på/av-knappen intryckt i två sekunder.*

### **Borstningsinstruktioner för rengörings- och vitläget (Clean and White)**

Rengörings- och vitläget består av två minuter i rengöringsläget för att borsta hela munnen och ytterligare 30 sekunder i vitläget för att fokusera på de synliga framtänderna.

- 1** Borsta de första två minuterna enligt anvisningarna i steg 1–6 ovan.
- 2** Efter de två minuterna i rengöringsläget startar vitläget. Borstljudet och -rörelserna ändras då. Du ska då borsta de synliga övre framtänderna i 15 sekunder.
- 3** Vid nästa pipljud och paus flyttar du till de synliga nedre framtänderna för de sista 15 sekundernas borstning.

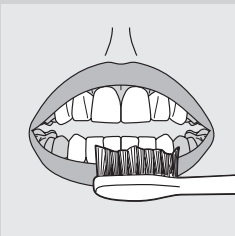

### **Borstningslägen**

Sonicare startas automatiskt i rengöringsstandardläget. Så här gör du om du vill välja ett annat borstningsläge:

- 1** Tryck på på/av-knappen om du vill växla mellan lägena.
  - ▶ Den gröna lysdioden visar det läge som valts.

*Obs! Du kan endast växla mellan lägena när tandborsten är påslagen.*

**Rengöringsläge (Clean)**

Standardläge för bästa tandborstning.

**Läge för skonsam borstning (Sensitive) (endast för vissa modeller)**

Skonsam men noggrann rengöring för känsligt tandkött och känsliga tänder.

**Rengörings- och vitläge (Clean och White)**

Två minuter i rengöringsläget med ytterligare 30 sekunder i vitläget för att fokusera på de synliga framtänderna.

*Obs! När Sonicare används i kliniska studier måste standardrengöringsläget på två minuter väljas. I studier som avser blekning/fläckborttagning måste dock rengörings- och vitläget väljas. Handtaget ska vara fulladdat och Easy-start-funktionen avaktiverad.*

**Funktioner****Easy-start**

- Den här Sonicare-modellen levereras med Easy-start-funktionen aktiverad.
- Med Easy-start-funktionen ökas borstningskraften långsamt under de 14 första borstningarna för att du ska vänja dig vid att borsta med Sonicare.

*Obs! De 14 första borstningarna måste vara i minst en minut vardera för att stegringen av borstningskraften vid Easy-start ska kunna genomföras.*

*Obs! När rengörings- och vitläget är valt är Easy-start-funktionen avaktiverad.*

**Avaktivera eller aktivera Easy-start-funktionen**

**1** Sätt fast borsthuvudet på handtaget.

**2** Placera handtaget i den anslutna laddaren.

- Avaktivera Easy-start:

Håll ned på/av-knappen i två sekunder. Då hörs ett pip som anger att Easy-start-funktionen har avaktiverats.

- Aktivera Easy-start:

Håll ned på/av-knappen i två sekunder. Då hörs två pip som anger att Easy-start-funktionen har aktiverats.

*Obs! Vi rekommenderar att du bara använder Easy-start-funktionen under den inledande stegringsperioden. Annars minskar Sonicare-tandborstens förmåga att effektivt avlägsna plack.*

**Smartimer**

Smartimer anger att borstningsperioden är slut genom att automatiskt stänga av tandborsten i slutet av perioden.

Tandspecialister rekommenderar att tänderna borstas minst två minuter två gånger dagligen.

Om du vill göra en paus eller sluta borsta under tvåminutersperioden håller du in på/av-knappen i två sekunder. Tryck på på/av-knappen igen så fortsätter Smartimer från där du slutade.

Smartimer-funktionen återställs automatiskt till början av tvåminutersperioden om:

- du inte har borstat under en period på 30 sekunder eller längre.
- du sätter handtaget i laddaren.

### Quadpacer (vissa modeller)

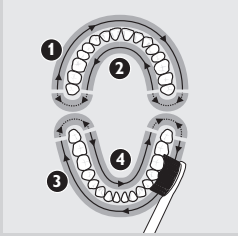

- Quadpacer är en intervalltimer som har ett kort pip ljud och en paus som påminner dig om att borsta de fyra delarna av munnen lika länge och grundligt.
- När du använder rengöringsläget eller läget för skonsam borstning hör du ett kort pip ljud och märker en paus i borstningen på 30, 60 eller 90 sekunder.

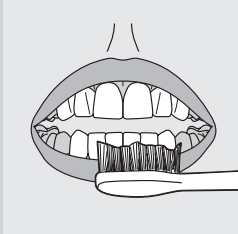

- När du använder rengörings- och vitläget hör och känner du en ändring i borsthuvudets ljud och rörelse efter två minuter i rengöringsläget. Flytta då borsthuvudet till de synliga övre framtänderna och borsta dem i 15 sekunder. Efter det sista pip ljudet och pausen flyttar du till de synliga nedre framtänderna och borstar dem i 15 sekunder.

### Sladdvinda (endast vissa modeller)

Om Sonicare-modellen har kåpa och basenhet till deluxe-laddare är reseladdaren förinstallerad inuti kåpan. Om du vill förkorta nätsladden kan du förvara överflödigt sladd i sladdvindan i laddarens basenhet.

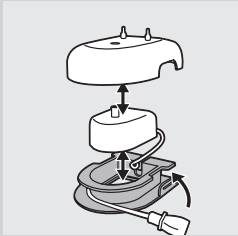

- 1** Om du vill ta loss laddarens kåpa från basenheten trycker du på de grå spakarna på laddarens basenhet och drar den vita kåpan uppåt.

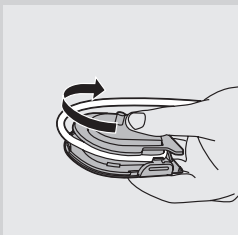

- 2** Linda överflödigt nätsladd runt laddarens grå basenhet som bilden visar. Se till att linda sladden på insidan av de två spakarna.

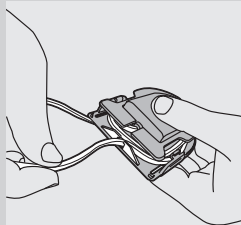

- 3** När du har lindat upp den överflödiga sladden för du nätsladden genom den smala springan baktill på laddarens grå basenhet.
- 4** Sätt tillbaka laddarens kåpa genom att trycka ned den över basenheten tills den klickar på plats.

*Tips: För extra bekvämlighet på resan kan du ta loss reseladdaren och använda den utan laddarens kåpa och basenhet.*

## Rengöring

Diska inte borsthuvuden, handtaget, laddaren eller laddarkåpan i diskmaskin.

### Tandborsthandtag

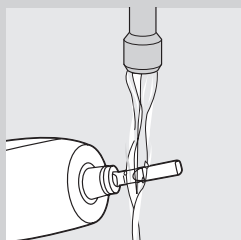

- 1** Ta loss borsthuvudet och skölj metallskaftet med varmt vatten.  
Tryck inte vassa föremål mot gummiförslutningen på metallskaftet, eftersom det kan orsaka skada.

- 2** Torka av hela handtagets yta med en fuktig trasa.

### Borsthuvud

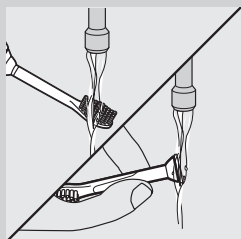

- 1** Skölj borsthuvudet och borsten efter varje användning.
- 2** Ta loss borsthuvudet från handtaget och skölj borsthuvudanslutningen med varmt vatten minst en gång i veckan.

### Laddare

- 1** Dra ur nätsladden innan du rengör laddaren.
- 2** Torka av laddarens yta med en fuktig trasa.

## Förvaring

- Om du inte ska använda apparaten under en längre period kopplar du ur den, rengör den och förvarar den på en sval och torr plats. Förvara den inte i direkt solljus. Du kan förvara nätsladden runt sladdvindan (endast vissa modeller).
- Du kan förvara borsthuvuden på fästena på baksidan av laddaren.

## Byten

### Borsthuvud

- Bäst resultat får du om du byter ut borsthuvudet på Sonicare var tredje månad.
- Använd bara Sonicare ProResults-borsthuvuden

### Kassering



- Kasta inte apparaten i hushållssoporna när den är förbrukad. Lämna in den för återvinning vid en officiell återvinningsstation, så hjälper du till att skydda miljön.
- Det inbyggda laddningsbara batteriet innehåller ämnen som kan vara skadliga för miljön. Ta alltid ur batteriet innan du kasserar apparaten och lämnar in den vid en officiell återvinningsstation. Lämna batteriet vid en officiell återvinningsstation för batterier. Om du har problem med att få ur batteriet kan du också ta med apparaten till ett Philips-serviceombud. Personalen där kan hjälpa dig att ta ur batteriet och kassera det på ett miljövänligt sätt.

### Ta ut det laddningsbara batteriet

Tänk på att du inte kan sätta tillbaka batteriet igen.

- 1** Du tömmer det laddningsbara batteriet på ström genom att ta loss handtaget från laddaren, slå på Sonicare och låta den vara igång tills den stannar. Gör om samma sak tills det inte längre går att slå på Sonicare.
- 2** För in en platt skruvmejsel (standard) i öppningen i handtagets botten. Ta bort locket genom att vrida skruvmejseln moturs.
- 3** Lossa handtagets inre delar genom att hålla handtaget upp och ned och trycka skaftet nedåt.

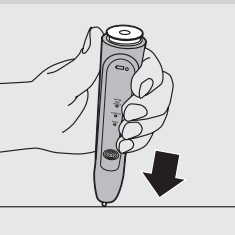
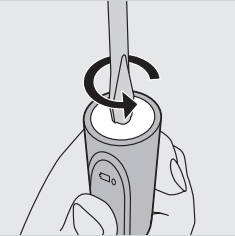

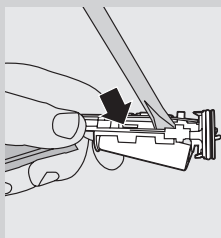

- 4** Bryt batterianslutningarna genom att föra in skruvmejseln under kretskortet intill anslutningarna och vrida på den. Ta loss kretskortet och bänd ut batteriet ur plasthållaren.

### Garanti och service

Om du behöver information eller har något problem med apparaten kan du besöka Philips webbplats på [www.philips.com](http://www.philips.com) eller kontakta Philips kundtjänstcenter i ditt land (du hittar telefonnumret i garantibroschyren). Om det inte finns något kundtjänstcenter i ditt land vänder du dig till närmaste Philips-återförsäljare eller kontaktar serviceavdelningen på Philips Domestic Appliances and Personal Care BV.

### Garantibegränsningar

De internationella garantivillkoren omfattar inte följande:

- Borsthuvuden
- Skador orsakade av felaktig användning, vanskötsel, ändringar eller obehörig reparation.
- Normalt slitage, inklusive hack, repor, avskavning, missfärgning och blekning.

### Vanliga frågor

Det här kapitlet innehåller de vanligaste frågorna om apparaten. Om du inte hittar svaret på din fråga kan du kontakta kundtjänst i ditt land.

#### Fråga

#### Svar

Varför fungerar inte Sonicare?

Du kanske måste ladda Sonicare-tandborsten. Ladda den i minst 24 timmar.

Vägguttaget kanske inte ger ström. Strömförsörjningen till uttag i badrumsskåp ovanför handfat eller uttag för rakapparater i badrum kan brytas när lampan släcks.

Du kanske måste sätta tillbaka eller byta ut borsthuvudet.

Varför upplever jag en kittlande känsla när jag använder Sonicare?

Du kan uppleva en något kittlande/stickande känsla när du använder Sonicare för första gången. När du vänjer dig vid att borsta med Sonicare kommer känslan att försvinna.

Borsthuvudet skramlar mot mina tänder. Vad kan jag göra åt det?

Du kan undvika detta genom att hålla borsthuvudet åt rätt håll, med borsten lite vinklade mot tandköttskanten.

Varför verkar Sonicare vara mindre kraftfull?

Du kanske behöver ladda Sonicare.

Easy-start-funktionen kan vara påslagen. Avaktivera Easy-start-funktionen (Se kapitlet Funktioner).



## Fråga

## Svar

Du kanske behöver byta ut borsthuvudet.

Varför verkar Sonicare ändra kraft under borstningen?

Rengörings- och vitläget kan vara aktiverat. I så fall startas tandborsten i rengöringsläget i två minuter och ändras sedan till vitläget i 30 sekunder. Rengörings- och vitläget har olika ljud och borströrelser.

Behöver jag en särskild laddare om jag har med Sonicare på resan?

Nej, du behöver inte en särskild laddare. Sonicare-laddaren kan användas vid spänningsnivåerna 100–240 V växelström, som är vanliga världen över; vid antingen 50 eller 60 Hz. Allt du behöver är en enkel kontaktadapter.

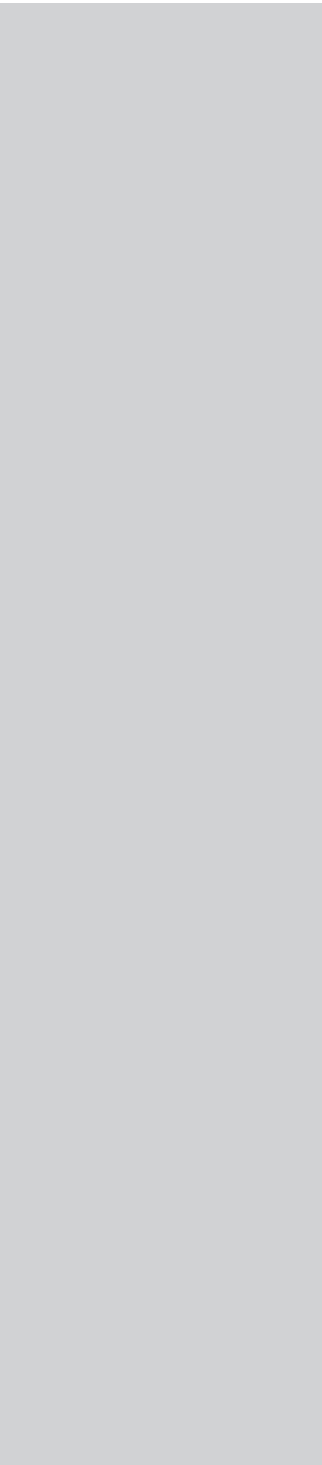





[www.philips.com/support](http://www.philips.com/support)

---

© 2007 Philips Oral Healthcare, Inc. All rights reserved.  
PHILIPS and the Philips shield are registered trademarks  
of Koninklijke Philips Electronics N.V.  
Quadpacer, Sonicare and the Sonicare logo are trademarks of Philips  
Oral Healthcare, Inc. and/or Koninklijke Philips Electronics N.V.

Printed in the U.S.A.



Printed on 100% recycled paper

Protected by U.S. and international patents.  
Other patents pending.

4235.020.2529.1